



# WKK

DISPOSITIVI DI FISSAGGIO



Catalogo 







## WKK Italy: il miglior partner per i dispositivi di fissaggio

Stai cercando il fornitore #1 nel settore dei dispositivi di fissaggio? WKK fornisce le migliori soluzioni per il fissaggio, la connessione, l'isolamento, la guida e la protezione di cavi o altri oggetti. I nostri articoli vengono utilizzati da rivenditori e professionisti in oltre 15 settori industriali.

Grazie agli oltre 3.250 articoli presenti a magazzino, WKK offre ai suoi clienti un assortimento completo che si compone di fascette fermacavo, guaine termorestringenti, pressacavi, capicorda, terminali, clip di fissaggio e altri materiali di fissaggio. Il nostro assortimento è il risultato di oltre 40 anni di esperienza nel settore dei dispositivi di fissaggio. Questo aiuta la nostra Clientela nel trovare con facilità gli articoli di interesse.

### Perché scegliere la WKK? Scegli un partner professionale, flessibile ed affidabile!

La nostra azienda fornisce prodotti di qualità a prezzi competitivi. Forniamo in gran parte merce presente a magazzino, garantiamo consegne rapide e flessibili e offriamo un servizio altamente performante e personalizzato. I vostri bisogni sono il nostro punto di partenza: grazie all'esperienza dei nostri consulenti riusciamo a dare risposta anche alle richieste più complesse!

- ✔ Ampio assortimento disponibile a magazzino
- ✔ Prezzi competitivi
- ✔ Consegna veloce
- ✔ Consulenza professionale e personalizzata sui prodotti basata su oltre 40 anni di esperienza
- ✔ Servizio di etichettatura personalizzata
- ✔ Servizio di taglio su misura e/o servizio di marchiatura su guaina termorestringente
- ✔ Tramite il nostro sito internet potrai accedere alle informazioni sui nostri prodotti e sulle disponibilità di magazzino



## Le nostre filiali

7



## Chi siamo

8



## La nostra storia

9



## Perché scegliere WKK?

10



## 1. Fascette fermacavo e accessori

12

1.1	<b>Informazioni sulle fascette</b> .....	14
1.2	<b>Fascette WKK</b> .....	16
	Fascette in PA 6.6 - Per uso universale.....	16
	Fascette in PA 6.6 - Resistenti al calore (max 120 °C).....	17
	Fascette in PA 4.6 - Resistenti a temperature estreme (fino a 150 °C).....	18
	Fascette in PA 12 - Resistenti ai raggi UV e agli agenti atmosferici.....	18
	Fascette in Tefzel® - Resistenti ai prodotti chimici, alle radiazioni e alle temperature estreme (fino a 170 °C).....	19
	Fascette in polipropilene - Resistenti ai prodotti chimici - Galleggianti.....	19
	Fascette in PA 6.6 con pigmenti in metallo - Rilevabili al metal detector.....	20
	Fascette in PA 6.6 - Doppia testina.....	21
	Fascette in PA 12 - Doppia testina.....	21
	Fascette in acciaio inossidabile - Non rivestite - AISI 304.....	22
	Fascette in acciaio inossidabile - Non rivestite - AISI 316L.....	23
	Fascette in acciaio inossidabile - Rivestite - AISI 304.....	24
	Fascette in acciaio inossidabile - Rivestite - AISI 316L.....	25
	Fascette in PA 6.6 - Riapribili.....	26
	Fascette in PA 6.6 - Fissaggio a pannello.....	27
	Fascette in PA 6.6 - Identificative.....	28
	Fascette in PA 6.6 - A fungo (chassis).....	28
	Fascette in PA 6.6 - Con occhiello - Per fissaggio a vite.....	29
	Fascette in polietilene - Per condizionatori d'aria.....	29
1.3	<b>Accessori per fascette WKK</b> .....	30
	Supporti a sella - Con fissaggio a vite.....	30
	Basette adesive.....	30
	Supporti a tassello per fascetta.....	31
	Contenitore per fascette.....	31
1.4	<b>Utensili per fascette WKK</b> .....	32
	Utensile per fascette - Per fascette in plastica fino a 4,8 mm di larghezza - Ergonomico.....	32
	Utensile per fascette - Per fascette in plastica fino a 4,8 mm di larghezza.....	32
	Utensile per fascette - Per fascette in plastica da 3,6 mm a 9,0 mm di larghezza.....	32
	Utensile per fascette - Per fascette in acciaio inossidabile non rivestite fino a 7,96 mm di larghezza.....	33
	Utensile per fascette - Per fascette in acciaio inossidabile rivestite fino a 12 mm di larghezza.....	33
1.5	<b>Fascette ABB</b> .....	34
	Fascette in PA 6.6 - Dentino in acciaio inossidabile - Per uso universale.....	35
	Fascette in PA 6.6 - Dentino in acciaio inossidabile - Confezione per Euro slot.....	36
	Fascette in PA 6.6 - Dentino in acciaio inossidabile - Confezione da banco.....	36
	Fascette in PA 6.6 - Dentino in acciaio inossidabile - Stabilizzate al calore.....	37
	Fascette in PA 6.6 - Dentino in acciaio inossidabile - Stabilizzate al calore - Resistenti ai raggi UV.....	37
	Fascette in PA 6.6 - Dentino in acciaio inossidabile - Ritardante di fiamma.....	38
	Fascette in PA 4.6 - Dentino in acciaio inossidabile - Temperature molto elevate.....	38
	Fascette in PA 12 - Dentino in acciaio inossidabile - Resistente ai raggi UV.....	39
	Fascette in polipropilene - Dentino in acciaio inossidabile - Resistente ai prodotti chimici - Galleggiante - Resistente ai raggi UV.....	39
	Fascette in poliammide con pigmenti in metallo - Dentino in acciaio inossidabile - Rilevabile.....	40
	Fascette in polipropilene con pigmenti in metallo - Dentino in acciaio inossidabile - Rilevabile.....	40
	Fascette in Tefzel® - Dentino in acciaio inossidabile - Resistente ai prodotti chimici, alle radiazioni e alle temperature estreme (150 °C).....	41
	Fascette in PA 6.6 - Dentino in acciaio inossidabile - Fissaggio a pannello.....	41

Fascette in PA 6.6 - Dentino in acciaio inossidabile - Con occhio	42
Fascette in PA 6.6 - Per uso universale	43
Fascette in PA 6.6 - Lunghezza maggiorata	44
Fascette in PA 6.6 - Impieghi gravosi	44
Fascette in acciaio inossidabile - Chiusura Ball-lock - Non rivestite	45
Fascette in acciaio inossidabile - Chiusura Ball-lock - Impieghi gravosi - Non rivestite	46
Fascette in acciaio inossidabile - Chiusura Ball-lock - Rivestite	47
Fascette in acciaio inossidabile - Chiusura Ball-lock - Impieghi gravosi - Rivestite	48
<b>1.6 Accessori per fascette ABB</b>	<b>49</b>
Basette adesive - 2 direzioni	49
Basette adesive - 4 direzioni	49
Supporti con fissaggio a vite	50
Supporti a sella	51
Supporti a tassello per fascetta	52
<b>1.7 Utensili per fascette ABB</b>	<b>53</b>
Utensile per fascette - Per fascette in plastica fino a 4,8 mm di larghezza - Ergonomico	53
Utensile per fascette - Per fascette in plastica da 4,8 mm a 7,6 mm di larghezza - Ergonomico	53

## 2. Tutti i prodotti e gli accessori termorestringenti 54

<b>2.1 Informazioni sulla guaina termorestringente</b>	<b>55</b>
<b>2.2 Guaina termorestringente a parete sottile</b>	<b>56</b>
H-2(Z) - Guaina termorestringente a parete sottile - 2:1 - Temperatura operativa fino a 125 °C	56
H-1 - Guaina termorestringente a parete sottile - 2:1 - Non autoestingente - Temperatura operativa fino a 105 °C	57
H-2(3X) - Guaina termorestringente a parete sottile - 3:1 - Temperatura operativa fino a 125 °C	58
H-2R - Guaina termorestringente a parete sottile - 2:1 - Temperatura operativa fino a 135 °C	59
H-2F - Guaina termorestringente a parete sottile - 2:1 - Temperatura operativa fino a 135 °C	60
H-2F(3X) - Guaina termorestringente a parete sottile - 3:1 - Temperatura operativa fino a 135 °C	61
H-2F(4X) - Guaina termorestringente a parete sottile - 4:1 - Temperatura operativa fino a 135 °C	61
H-2F(Y/G) - Guaina termorestringente a parete sottile - Giallo/verde - Temperatura operativa fino a 135 °C	62
H-2(HF) - Guaina termorestringente a parete sottile - 2:1 - Priva di alogeni - Temperatura operativa fino a 125 °C	63
H-2(LS) - Guaina termorestringente a parete sottile - 2:1 - Bassa temperature di restringimento - Temperatura operativa fino a 125 °C	64
<b>2.3 Guaina termorestringente a doppia parete</b>	<b>65</b>
H-5R(3X) - Guaina termorestringente a doppia parete - 3:1 - Con adesivo - Temperatura operativa fino a 125 °C	65
H-5R(4X) - Guaina termorestringente a doppia parete - 4:1 - Con adesivo - Priva di alogeni - Temperatura operativa fino a 125 °C	65
H-5(3X)-F - Guaina termorestringente a doppia parete - 3:1 - Con adesivo - Temperatura operativa fino a 135 °C	66
H-5(4X)-F - Guaina termorestringente a doppia parete - 4:1 - Con adesivo - Temperatura operativa fino a 135 °C	66
HBK - Guaina termorestringente a doppia parete - 4:1 - Automotive - Con adesivo - Temperatura operativa fino a 125 °C	67
<b>2.4 Guaina termorestringente speciale</b>	<b>68</b>
H-175K - Kynar® - Guaina termorestringente a parete sottile - 2:1 - Temperatura operativa fino a 175 °C - Resistente ai prodotti chimici	68
H-200E - Viton® - Guaina termorestringente a parete sottile - 2:1 - Temperatura operativa fino a 200 °C - Resistente ai prodotti chimici	68
HTFE - Teflon® - Guaina termorestringente a parete sottile - 1,6:1 - Temperatura operativa fino a 260 °C - Resistente ai prodotti chimici	69
H-2(Z) 2PF - Guaina termorestringente a parete sottile - 2:1 - Marchiabile - Temperatura operativa fino a 125 °C	70
H-2(Z) 3PF - Guaina termorestringente a parete sottile - 3:1 - Marchiabile - Temperatura operativa fino a 125 °C	70
H-2(HF) 2PF - Guaina termorestringente a parete sottile - 2:1 - Marchiabile - Temperatura operativa fino a 125 °C	71
HFSP - Guaina protettiva per giunzioni di fibra ottica - 2:1 - Temperatura operativa fino a 100 °C	72
<b>2.5 Guaina termorestringente a medio spessore di parete</b>	<b>73</b>
HRA2 - Guaina termorestringente a medio spessore di parete - 3:1 - Con adesivo - Temperatura operativa fino a 110 °C	73
HR2 - Guaina termorestringente a medio spessore di parete - 3:1 - Senza adesivo - Temperatura operativa fino a 110 °C	74
HRTM - Guaina termorestringente a medio spessore di parete - 3:1 - Con adesivo co-estruso - Temperatura operativa fino a 110 °C	75
HRS - Guaina termorestringente a medio spessore di parete - 3:1 - Con adesivo termoattivabile - Temperatura operativa fino a 110 °C	76
<b>2.6 Guaina termorestringente ad alto spessore di parete</b>	<b>77</b>
HRA3 - Guaina termorestringente ad alto spessore di parete - 3:1 - Con adesivo - Temperatura operativa fino a 110 °C	77
HR3 - Guaina termorestringente ad alto spessore di parete - 3:1 - Senza adesivo - Temperatura operativa fino a 110 °C	78
HRTH - Guaina termorestringente ad alto spessore di parete - 3:1 - Con adesivo co-estruso - Temperatura operativa fino a 110 °C	79
HRA-6X - Guaina termorestringente ad alto spessore di parete - 6:1 - Con adesivo - Temperatura operativa fino a 110 °C	79
<b>2.7 Riparazione guaine termorestringenti</b>	<b>80</b>
HRSL - Guaina termorestringente ad alto spessore di parete - 4:1 - Con adesivo - Per riparazioni di cavi - Temperatura operativa fino a 65 °C	80

<b>2.8</b>	<b>Guaina termorestringente per isolamento barre</b> .....	<b>81</b>
	HBTM - Guaina termorestringente a medio spessore di parete per l'isolamento delle barre fino a 36 kV- 2,5:1 - Temperatura operativa fino a 120 °C .....	81
	HBTH - Guaina termorestringente ad alto spessore di parete per l'isolamento delle barre fino a 36 kV- 2,5:1 - Temperatura operativa fino a 120 °C .....	81
<b>2.9</b>	<b>Parti pre-stampate</b> .....	<b>82</b>
	HLB - Parti pre-stampate - Terminazioni con adesivo - Bassa tensione - Per cavi e tubazioni da 2 a 5 vie - Temperatura operativa fino a 110 °C .....	82
	HSEC - Parti pre-stampate - Cappucci con adesivo - Temperatura operativa fino a 110 °C .....	83
	HCT - Parti pre-stampate - Passacavi con adesivo - Bassa tensione - Temperatura operativa fino a 110 °C .....	84
<b>2.10</b>	<b>Assortimenti ed espositori termoretraibili</b> .....	<b>85</b>
	Assortimento di guaina termoretraibile (Colori. 127 pezzi) - H-2(Z) - Guaina termorestringente a parete sottile - 2:1 - Temperatura operativa fino a 125 °C .....	85
	Assortimento di guaina termoretraibile (Nero. 127 pezzi) - H-2(Z) - Guaina termorestringente a parete sottile - 2:1 - Temperatura operativa fino a 125 °C .....	85
	Assortimento di guaina termoretraibile (Nero. 465 pezzi) - H-2(Z) - Guaina termorestringente a parete sottile - 2:1 - Temperatura operativa fino a 125 °C .....	86
	Assortimento di guaina termoretraibile con display (Nero. 295 pezzi) - H-2(Z) & H-5(3X)-F .....	87
	Espositore per minibox di guaine termoretraibili .....	87



## 3. Clip di fissaggio

88

<b>3.1</b>	<b>Informazioni sulle clip di fissaggio</b> .....	<b>89</b>
<b>3.2</b>	<b>Clip di fissaggio</b> .....	<b>90</b>
	Clip per bordi .....	90
	Clip per tubi corrugati .....	92
	Clip solari .....	94
	Clip a lamelle ed aggancio ad ancora .....	95



## 4. Pressacavi e accessori per pressacavi

96

<b>4.1</b>	<b>Informazioni sui pressacavi</b> .....	<b>97</b>
<b>4.2</b>	<b>Pressacavi in plastica e accessori - Filetto metrico</b> .....	<b>98</b>
	Pressacavi in plastica - Filetto metrico - IP68 .....	98
	Controdadi esagonali in plastica - Filetto metrico .....	98
	Tappi filettati in plastica - Filetto metrico .....	99
	Ampliatore in plastica - Filetto metrico .....	99
	Riduttore in plastica - Filetto metrico .....	100
	Pressacavi in plastica Ex - Filetto metrico - IP66 .....	101
	Pressacavi in plastica AirVent - Filetto metrico .....	101
	Pressacavi spiralati in plastica - Filetto metrico - IP68 .....	102
	Pressacavi in plastica AirVent - Filetto metrico - Con anello di tenuta interno .....	102
<b>4.3</b>	<b>Pressacavi in plastica e accessori - Filetto PG</b> .....	<b>103</b>
	Pressacavi in plastica - Filetto PG - IP68 .....	103
	Controdadi esagonali in plastica - Filetto PG .....	104
	Tappi filettati in plastica - Filetto PG .....	104
	Ampliatore in plastica - Filetto PG .....	105
	Riduttore in plastica - Filetto PG .....	106
<b>4.4</b>	<b>Pressacavi in ottone e accessori - Filetto metrico</b> .....	<b>107</b>
	Pressacavi in ottone EMC - Filetto metrico - IP68 o IP69K .....	107
	PERFECT pressacavi in ottone - Filetto metrico - IP68 o IP69K .....	108
	PERFECT pressacavi in ottone Ex - Filetto metrico - IP66 o IP68 .....	109
	Pressacavi in ottone EMC Ex - Filetto metrico - IP66 o IP68 .....	110
	Controdadi esagonali in ottone - Filetto metrico .....	111
	Tappi filettati in ottone - Filetto metrico .....	112
	Tappi filettati in ottone - Filetto metrico - Con O-ring .....	113
	Ampliatore in ottone - Filetto metrico .....	114
	Riduttore in ottone - Filetto metrico .....	114
	Controdadi esagonali in ottone Ex - Filetto metrico .....	115
	Tappi filettati in ottone Ex - Filetto metrico .....	115
	Ampliatore in ottone Ex - Filetto metrico .....	116
	Riduttore in ottone Ex - Filetto metrico .....	116
	Pressacavi in acciaio inossidabile - Filetto metrico - IP68 o IP69K .....	117
	Controdadi esagonali in acciaio inossidabile - Filetto metrico .....	117
	Pressacavi in ottone AirVent - Filetto metrico .....	118
	Pressacavi in ottone WADI one - Filetto metrico .....	118

Pressacavi in ottone WADI one - Filetto metrico - Senza piombo .....	119
Pressacavi in ottone WADI one - Filetto metrico - Con copertura antipolvere.....	120
Pressacavi in ottone WADI one - Filetto metrico - Con guarnizione multiforo.....	121
Pressacavi in ottone WADI one - Filetto metrico - Alte temperature .....	121
Pressacavi in acciaio inossidabile WADI one - Filetto metrico .....	122
Pressacavi in acciaio inossidabile WADI one - Filetto metrico - Alte temperature.....	122
Pressacavi in ottone WADI rail - Filetto metrico - Settore ferroviario.....	123
Pressacavi in ottone WADI rail - Filetto metrico - Settore ferroviario - Con guarnizione multiforo.....	123
PERFECT pressacavi in ottone - Filetto metrico - IP68 o IP69K - Senza piombo .....	124
PERFECT pressacavi in ottone - Filetto metrico - IP68 o IP69K - Con anello di tenuta - Senza piombo.....	125
<b>4.5 Pressacavi in ottone e accessori - Filetto PG.....</b>	<b>126</b>
Pressacavi in ottone - Filetto PG - IP68.....	126
Controdadi esagonali in ottone - Filetto PG.....	127
Tappi filettati in ottone - Filetto PG.....	127
Tappi filettati in ottone - Filetto PG - Con O-ring.....	128
Ampliatore in ottone - Filetto PG.....	128
Riduttore in ottone - Filetto PG.....	129
<b>4.6 Valvole compensatrici anticondensa e tappi cechi.....</b>	<b>130</b>
Valvola compensatrice anticondensa - Filetto metrico.....	130
Tappi cechi - Filetto metrico .....	130
<b>4.7 Guarnizioni multiforo.....</b>	<b>131</b>
Guarnizioni multiforo - Filetto metrico .....	131
<b>4.8 Passacavi in gomma.....</b>	<b>132</b>
Passacavi in gomma - Filetto metrico.....	132
Passacavi in gomma - Filetto PG .....	132
<b>4.9 O-ring.....</b>	<b>133</b>
O-ring.....	133
<b>4.10 Raccordi a gomito.....</b>	<b>134</b>
Raccordi in plastica, gomito a 90° - Filetto metrico.....	134
Raccordi in plastica, gomito a 90° - Filetto PG.....	134
Raccordi in lega di zinco pressofusa, gomito a 90° - Filetto metrico.....	135

## 5. Capicorda

136



<b>5.1 Informazioni sui capicorda.....</b>	<b>137</b>
<b>5.2 Capicorda.....</b>	<b>138</b>
Capicorda ad occhiello - Isolati.....	138
Capicorda a forcella - Isolati .....	139
Connettori cilindrici maschi - Isolati.....	140
Connettori cilindrici femmina - Totalmente isolati .....	140
Connettori femmina - Isolati .....	141
Connettori femmina - Totalmente isolati .....	141
Connettori a perno piatto - Isolati .....	142
Connettori maschio-femmina (piggyback) - Isolati .....	142
Puntali in PVC - Isolati.....	143
Connettori di testa - Isolati .....	143
Connettori di testa - Isolati - Termorestringenti .....	144
Connettori a saldare - Isolati - Termorestringenti .....	144
Morsetti di derivazione .....	145
Portafusibili.....	145
Capicorda di potenza conformi DIN 46234 - Non isolati.....	146
Capicorda non isolati per conduttori in rame - Con foro d'ispezione .....	148
<b>5.3 Assortimenti di capicorda.....</b>	<b>150</b>
Assortimento di capicorda con pinza (261 pezzi) .....	150
Assortimento di capicorda (110 pezzi) - Termorestringenti.....	150
<b>5.4 Pinze per capicorda.....</b>	<b>151</b>
Pinza per capicorda - Acciaio al carbonio - Per capicorda isolati da 0,5 a 6,0 mm.....	151
Pinza per capicorda - Acciaio - Per capicorda isolati da 0,5 a 6,0 mm.....	151
Pinza per capicorda - Per capicorda non isolati da 0,75 a 16mm <sup>2</sup> .....	151
Pinza a crimpare con 3 inserti intercambiabili .....	151



## 6. Terminali

152

6.1	Informazioni sui terminali.....	153
6.2	Terminali.....	154
	Terminali non isolati.....	154
	Terminali isolati - Singoli.....	156
	Terminali isolati - TWIN.....	157
6.3	Assortimenti di terminali.....	158
	Assortimento di terminali (400 pezzi).....	158
	Assortimento terminali isolati (900 pezzi).....	158
6.4	Pinze per terminali.....	159
	Pinza per terminali, 0,25 - 2,5 mm <sup>2</sup> .....	159
	Pinza per terminali, 0,08 - 10 mm <sup>2</sup> .....	159
	Pinza per terminali, 0,08 - 16 mm <sup>2</sup> .....	159



## 7. Altri materiali di fissaggio

160

7.	Altri materiali di fissaggio.....	162
	Tubo corrugato.....	162
	Tubo corrugato - Divisibile.....	163
	Tubo corrugato - Con fessura.....	164
	Calza trecciata - Bobina.....	165
	Calza trecciata - Box.....	165
	Guaina spiralata.....	166
	Nastro in velcro.....	167
	Clip di fissaggio - Uso universale.....	167
	Fermacavi con fissaggio a vite.....	168
	Twistlocks.....	168
	Fermacavi con chiodo.....	169
	Fermacavi ad innesto - Singoli.....	169
	Nastri biadesivi in polietilene.....	170
	Nastri in PVC.....	170
	Nastri autoamalgamanti.....	171
	Nastri adesivi.....	171



## 8. Allegati

172

8.1	Note.....	174
-----	-----------	-----



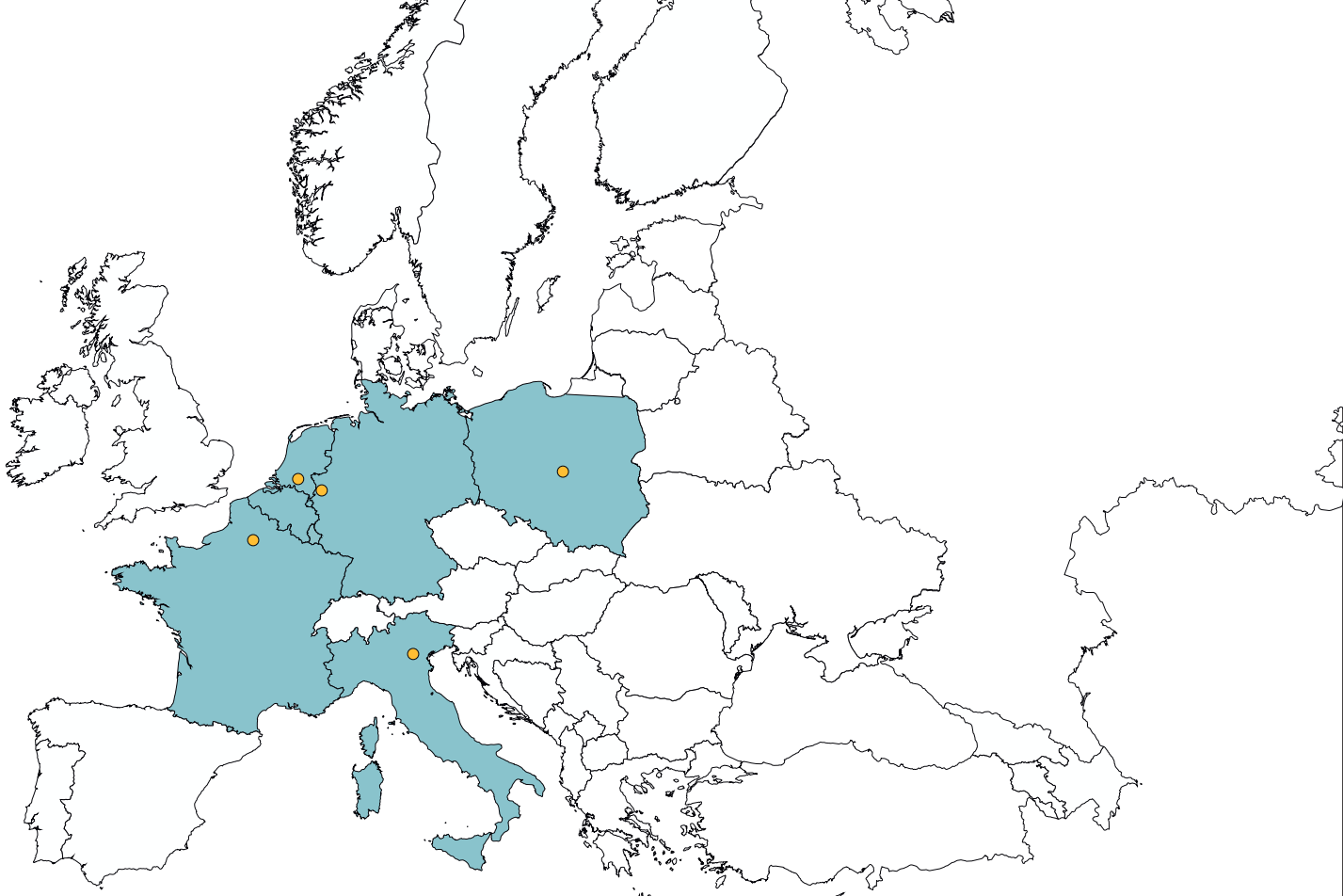

## Le nostre filiali

### Ufficio Paesi Bassi (sede principale)



WKK Nederland B.V.  
Polluxstraat 53  
5047 RA Tilburg, Nederland

Telefono : +31 13 571 21 71  
E-mail : sales@wkk-europe.com

BTW nr. : NL800259129B01  
K.v.K. Tilburg nr. : 18032489  
EORI-nr. : NL009366714

### Ufficio Germania



WKK GmbH  
Zillessen-Allee 7  
41334 Nettetal-Kaldenkirchen, Duitsland

Telefono : +49(0)2157 13 89 0  
E-mail : verkauf@wkk-europe.com

Steuernummer : 11557490292  
Steuernummer Ust-Id No. : DE 120501192  
Amtsgericht Krefeld HRB No. : 10170

### Ufficio Italia



WKK Italy s.r.l.  
Via L.L. Zamenhof, 803  
36100 Vicenza (VI), Italy

Telefono : +39 0444 27 62 18  
E-mail : sales@wkk-europe.it

C.F./P. IVA/Iscrizione Reg. Impr. Vicenza 03381030240  
Camera di Commercio R.E.A. VI/320740  
Capitale sociale Euro 20.000,00 i.v.



### Ufficio Francia

WKK France SAS  
131 Rue des Hureaux  
60280 Venette, Francia

Telefono : +33 360 79 99 00  
E-mail : commerce@wkk-europe.fr

RCS DUNKERQUE SIREN : 929 574 069  
TVA : FR58 929574069



### Ufficio Polonia

WKK Polska Sp. z o. o.  
ul. Swietej Teresy od Dzieciatka Jezus 182  
91-222 Łódź, Polen

Telefono : +48 530 201 275  
E-mail : webshop@wkk.com.pl

NIP 947-18-86-284  
KRS 0000094451



## Chi siamo

WKK è un'azienda internazionale che opera in Europa offrendo soluzioni di alta qualità per fissare, collegare, isolare, guidare e proteggere cavi e altri oggetti. Il nostro gruppo è composto da due divisioni: Materiali di fissaggio e Automotive. La divisione Materiali di fissaggio dispone di filiali nei Paesi Bassi, Germania, Italia, Polonia e Francia. La divisione Automotive opera dalla Germania e dispone di una filiale a Shanghai per servire il mercato cinese.

### **Divisione Materiali di fissaggio**

WKK Italy fa parte della divisione Materiali di fissaggio ed è la filiale italiana del gruppo WKK. WKK è una società internazionale con casa madre a Tulburg (Paesi Bassi) che importa e distribuisce materiali di fissaggio per molteplici settori industriali. I nostri prodotti di punta sono le fascette fermacavo, le guaine termorestringenti, i pressacavi e la calza trecciata. A completamento di gamma gestiamo anche i capicorda, i terminali, le clip di fissaggio e altri materiali di fissaggio. Gli oltre 100 dipendenti del gruppo WKK si impegnano ogni giorno per fornire la migliore consulenza possibile, prodotti di qualità, nonché un servizio eccellente.

### **Il più grande importatore e distributore europeo di fascette (inclusi i marchi Ty-Rap® e Ty-Fast® - ABB)**

Per quanto concerne le fascette, sin dalla sua fondazione nel 1984, WKK ha implementato una strategia di acquisto di successo. Ordinando grandi quantità di fascette della migliore qualità da fornitori fidati e storici, WKK è riuscita a crescere fino a diventare il più grande importatore e distributore di fascette in Europa. Ciò significa che siamo in grado di fornire le più svariate tipologie di fascette alle migliori condizioni di mercato. WKK è anche distributore ufficiale di ABB e fornisce fascette dei marchi di fama mondiale Ty-Rap® e Ty-Fast®.

### **Importatore e distributore europeo di guaine termorestringenti e accessori del marchio Hongshang**

Dal 2010 WKK importa e distribuisce guaine termorestringenti e accessori del marchio asiatico Hongshang. Grazie a questa partnership siamo in grado di fornire un ampio e variegato assortimento di prodotti termorestringenti come, per esempio, la guaina a parete sottile, la guaina a medio spessore o alto spessore di parete, le parti pre-stampate, le terminazioni e i passacavi. I nostri prodotti termorestringenti rappresentano una soluzione efficace per una grande varietà di applicazioni.

### **Distributore ufficiale di pressacavi del marchio Jacob**

Lo scopo principale dei pressacavi è quello di garantire un ingresso sicuro dei cavi. Il nostro assortimento standard di pressacavi e accessori è composto da: pressacavi in plastica / ottone / acciaio inossidabile / spirali / EMC ed Ex, controdadi, tappi a vite, ingranditori, riduttori e molti altri articoli. La maggior parte di questi prodotti è disponibile nei tipi di filettatura metrica e Pg, oltre che in vari colori.



# La nostra storia

1984

Fondazione di WKK Nederland B.V. da parte di Edward Willems e Jozef Kouwenberg

1992

Apertura della filiale tedesca WKK GmbH.

2002

Apertura della filiale polacca WKK Polska Sp. z o. O.

2007

Apertura della filiale italiana WKK Italy s.r.l.

2009

Apertura della filiale WKK Automotive GmbH con l'obiettivo di sviluppare e produrre clip di fissaggio per l'industria automobilistica e solare.

2010

WKK diventa importatore e distributore autorizzato di guaina termoretraibile e relativi accessori del marchio Hongshang.

2011

Apertura della filiale cinese WKK Shanghai con l'obiettivo di assemblare clip di fissaggio speciali per l'industria automobilistica e solare.

2014

WKK diventa partner ufficiale di Jacob GmbH, una delle più grandi realtà mondiali specializzata nella produzione di pressacavi.

2017

WKK diventa partner ufficiale di ABB diventando così distributore ufficiale di fascette dei marchi di fama mondiale Ty-Rap® e Ty-Fast®.

2020

Costruzione di un nuovo edificio per la sede centrale di WKK.

2021

E' attivo il nuovo webshop WKK.

2022

Costruzione di un nuovo edificio per la sede tedesca WKK GmbH.

2024

Apertura della filiale francese WKK France S.A.S.



## Perché scegliere WKK?

Stai cercando un partner affidabile per la fornitura di materiali di fissaggio e hai difficoltà a scegliere tra i diversi fornitori presenti sul mercato? WKK sarà lieta di spiegarti chi siamo, quali vantaggi offriamo e perché è il momento giusto per sceglierci come partner.

### Prezzi competitivi

Ogni settimana WKK acquista grandi quantità di materiali di fissaggio dai principali produttori con cui ha instaurato relazioni fidate e di lungo termine. Questa struttura ci permette di beneficiare di condizioni di acquisto favorevoli, consentendoci di offrire prezzi competitivi alla nostra clientela. Contatta uno dei nostri consulenti per un preventivo personalizzato.

### Consegna rapida

WKK spedisce per lo più direttamente dal magazzino. Dai nostri 3 magazzini, che contengono oltre 10.000 posti pallet, siamo in grado di evadere il tuo ordine in tutta Europa e in tempi molto brevi. Grazie alla collaborazione di lungo termine instaurata con i nostri trasportatori di fiducia, WKK propone termini contrattuali e tariffe di consegna particolarmente favorevoli; se lo preferisce, il Cliente potrà sempre decidere di utilizzare un proprio trasportatore per prelevare la merce a magazzino.

### Prodotti di qualità premium

Affidabilità del marchio e qualità del prodotto sono aspetti chiave per WKK. Ecco perché forniamo esclusivamente prodotti della migliore qualità, dedicando molta attenzione al monitoraggio della stessa e al miglioramento della nostra gamma, dei servizi e all'aggiornamento dei dipendenti, oltre a essere certificati ISO 9001:2015. Testando internamente i nostri prodotti, possiamo garantirne la migliore qualità. I test che effettuiamo riguardano, tra gli altri, la resistenza a trazione e il grado di umidità delle fascette. Tutto ciò con l'obiettivo di evitare possibili contestazioni durante l'uso dei prodotti stessi. Infine, offriamo la possibilità di richiedere una campionatura gratuita affinché possiate testare i nostri prodotti per l'impiego specifico cui saranno destinati.

### Consulenza sui prodotti esaustiva e personalizzata, basata su oltre 40 anni di esperienza

Saremo lieti di condividere con i nostri clienti l'esperienza maturata da WKK in oltre 40 anni di attività. Le conoscenze nei settori dell'installazione, della manutenzione e della riparazione elettrica, garantiscono un enorme valore aggiunto. I nostri consulenti sono ben consapevoli delle differenze in termini di qualità e di impiego dei nostri prodotti, e saranno lieti di fornire una consulenza completa e personalizzata sui materiali di fissaggio più adatti alle tue esigenze. Pertanto, non esitare a contattarci!





### Possibilità di personalizzare il prodotto con il tuo logo

La tua società distribuisce materiali di fissaggio con un proprio marchio o desideri che i tuoi materiali di fissaggio siano accompagnati da uno specifico marchio? WKK è in grado di fornire prodotti a marchio personalizzato facendoti risparmiare in termini di tempistiche e di prezzo. Inoltre, il marchio della tua società otterrà nel tempo una sempre maggiore visibilità con conseguente vantaggio competitivo rispetto alla concorrenza. Discuti le varie opzioni a disposizione con uno dei nostri consulenti, senza impegno.



### Consegna flessibile e possibilità di effettuare ordini a programma

Vuoi ordinare prodotti in modo flessibile? WKK offre la possibilità di ricevere ordini con consegna programmata e a prezzi fissi. Questo permette una gestione più fluida del magazzino sia nel caso in cui si vada sotto scorta (dato che un ordine standard richiede un tempo di elaborazione più lungo) sia nei casi in cui si desidera avere sempre stock a sufficienza. Un ordine con consegne programmate renderà i processi interni aziendali più efficienti facendoti anche risparmiare sui costi sia nel breve che nel lungo termine. Contatta i nostri consulenti per conoscere le varie opzioni disponibili e per approfondire le tue particolari esigenze.



### Possibilità di sviluppare prodotti su misura

Hai esigenze particolari in termini di prodotto? Saremo lieti di discutere con te le varie opzioni a disposizione. Siamo in grado, per esempio, di sviluppare clip personalizzate per il settore automotive e solare, la stampa di un testo o di un'immagine su guaina termorestringente e il taglio a misura di guaina termorestringente. Possiamo anche gestire assortimenti personalizzati di guaina termorestringente, capicorda, terminali e clip di fissaggio, in base alle tue specifiche esigenze. Per finire, se sei solito effettuare vendite promozionali/speciali saremo lieti di aiutarti nel packaging personalizzato.





# 1. Fascette fermacavo e accessori



## Poliammide 6.6

La Poliammide 6.6 è resistente agli urti, agli agenti chimici, agli oli e offre una certa protezione ad alcuni acidi. Inoltre, questo materiale risulta resistente alle variazioni di temperatura e la variante in nero è resistente anche ai raggi UV (dunque idonea per l'uso in esterna). Le altre colorazioni sono più adatte per uso interno.

Applicazioni comuni:

- Industria automobilistica
- Industria del cablaggio
- Cabine elettriche
- Costruzione di edifici
- Impianti industriali
- Settore dell'installazione elettrica

## Poliammide 4.6

La Poliammide 4.6 è simile alla Poliammide 6.6, ma può essere applicata a temperature più alte (fino a 130 °C, con picchi fino a 150 °C). Le caratteristiche meccaniche della PA 4.6 non vengono influenzate dalle alte temperature come le altre poliammidi.

Applicazioni comuni:

- Industria automobilistica (all'interno dei motori)
- Motori elettrici
- Turbine

## Poliammide 12

La Poliammide 12 è eccezionalmente flessibile (anche a basse temperature) e più resistente agli agenti chimici rispetto alla Poliammide 6.6. Inoltre la Poliammide 12 assorbe l'acqua in misura minore e più lentamente, rendendo il materiale poco sensibile agli agenti esterni. Per finire, la Poliammide 12 ha una migliore resistenza agli urti ed è resistente ai raggi UV, rendendo il materiale particolarmente adatto per l'uso in esterna.

Applicazioni comuni:

- Industria solare
- Industria offshore
- Industria del paesaggio e del giardinaggio
- Eventi

## Polipropilene

Il Polipropilene è un materiale resistente agli agenti chimici ed offre una resistenza superiore agli acidi, ai sali e all'alcool. Una sua caratteristica distintiva è la bassa densità (questo materiale non assorbe umidità/liquidi); questo permette ai liquidi di rimanere in superficie e di non penetrare all'interno del materiale. Inoltre, il Polipropilene galleggia sui liquidi proprio in virtù della sua bassa densità e del peso ridotto.

Applicazioni comuni:

- Industria dei processi chimici

## Poliammide 6.6 Resistente al calore

La Poliammide 6.6 resistente al calore ha le stesse caratteristiche della Poliammide 6.6 standard, ma resiste a temperature più elevate (fino a 120 °C). Le fascette realizzate con questo materiale sono disponibili nei colori nero e naturale. La variante in nero è resistente anche ai raggi UV, rendendola adatta all'uso in esterna. Il Colore naturale viene principalmente utilizzato in ambienti interni.

Applicazioni comuni:

- Industria automobilistica (all'interno dei motori)
- Industria meccanica

## Poliammide 6.6 rilevabile al metal detector

La Poliammide 6.6 rilevabile ha le stesse caratteristiche della Poliammide 6.6, ma contiene un'alta concentrazione di pigmenti metallici che la rende rilevabile da un sistema a raggi X. Questo materiale viene utilizzato per ridurre al minimo il rischio di contaminazione nel settore alimentare. La fascetta rilevabile è di colore blu per permettere un migliore rilevamento visivo.

Applicazioni comuni:

- Industrie alimentari, della carne, dei latticini e delle bevande
- Industria medica
- Industria farmaceutica
- Industria delle biotecnologie
- Industria cosmetica

## Etilene tetrafluoroetilene (ETFE, Tefzel®)

Il Tefzel® è resistente agli agenti chimici, alle radiazioni gamma, alle radiazioni ultraviolette e alle radiazioni radioattive, rendendo questo materiale adatto anche per l'utilizzo nelle centrali nucleari. Questo materiale resiste a temperature elevate (fino a 170 °C).

Applicazioni comuni:

- Centrali elettriche nucleari
- Impianti di lavorazione chimica

## Acciaio inossidabile

L'acciaio inossidabile è spesso utilizzato per impieghi gravosi, dove fattori esterni come vibrazioni, corrosione, agenti atmosferici, radiazioni o temperature estreme possono influenzare il materiale stesso. L'acciaio inossidabile è disponibile in due tipologie: AISI 304 e AISI 316. L'AISI 304 è più adatto per tutte le applicazioni standard, mentre l'AISI 316 offre resistenza alla corrosione dell'acqua salata. Entrambe le tipologie sono disponibili rivestite e non rivestite. Le fascette rivestite garantiscono un'eccellente isolamento e protezione per cavi e tubi, anche se non resistono alle stesse temperature delle fascette non rivestite.

Applicazioni comuni:

- Industria petrolchimica
- Industria estrattiva
- Industria offshore
- Industria alimentare
- Industria navale

Materiale	Temperatura operativa		Temperatura di installazione (°C)		Classe di infiammabilità	Privo di alogeni	Senza silicone	Resistente ai raggi UV
	min.	max.	min.	max.				
Poliammide 6.6	-40	+85	-10	+85	UL94-V2	Si	Si	Si, solo nero
Poliammide 6.6 Resistente al calore	-40	+120	-10	+120	UL94-V2	Si	Si	Si, solo nero
Poliammide 6.6 rilevabile	-40	+85	0	+85	UL94-HB	Si	Si	No
Poliammide 4.6	-40	+130	-10	+130	UL94-V2	Si	Si	Si, solo nero
Poliammide 12	-40	+85	-30	+85	UL94-HB	Si	Si	Si
Polipropilene	-20	+75	-20	+75	UL94-HB	Si	Si	No
Etilene tetrafluoroetilene (ETFE, Tefzel®)	-60	+170	-20	+170	UL94-V0	Si	No	Si
Acciaio inossidabile 304 & 316 non rivestite	-80	+538	-80	+538	Non infiammabile	Si	Si	Si
Acciaio inossidabile 304 & 316 rivestite	-40	+150	-40	+150	Non infiammabile	Si	Si	Si

Nota bene: sono possibili minime variazioni sia nella larghezza che nella lunghezza delle fascette.



## Servizi aggiuntivi:

- WKK può fornire fascette fermacavo con etichettatura personalizzata
- Possibilità di personalizzare le quantità del confezionamento delle fascette fermacavo
- Possibilità di stampa su fascette fermacavo

Per richieste speciali rispetto al colore, alle dimensioni o alla tipologia di una fascetta fermacavo contattare il nostro ufficio commerciale per approfondire le possibilità.

## Installazione delle fascette per cavi:

Per garantire una qualità ottimale, la fascetta deve essere installata correttamente. WKK consiglia di utilizzare un utensile per fascette. Nella tabella seguente mostriamo quali utensili per fascette sono più adatti per ciascun materiale e per larghezza della fascetta:

Materiale	Larghezza della fascetta (mm)	Tenuta minima (kg)	Codice articolo pinza
Plastica	2,5	8,1	1012411
Plastica	3,6	18,2	1012411
Plastica	4,8	22,2	1012411
Plastica	7,6	54,4	101211411
Plastica	9,0	79,4	101211411
Acciaio inossidabile	4,6 non rivestite	90,0	10123011
Acciaio inossidabile	7,9 non rivestite	160,0	10123011
Acciaio inossidabile	4,6 rivestite	45,0	1012511
Acciaio inossidabile	7,9 rivestite	80,0	1012511

Le specifiche complete degli utensili per fascette di cui sopra si trovano a pagina 32 e 33.

## Consigli per la conservazione e l'utilizzo:

- La poliammide è un materiale igroscopico, il che significa che assorbe l'umidità, ma può anche seccarsi.
- Per un'applicazione ottimale delle fascette in poliammide è importante che il contenuto di umidità sia pari ad almeno il 2,5%.
- Quando si ripongono le fascette fermacavo è importante non aprire la confezione. Dopo aver aperto una confezione, è consigliabile utilizzare le fascette il più rapidamente possibile per preservare l'umidità e la flessibilità delle fascette stesse. Se le fascette vengono rimosse dalla loro confezione originaria, assicurarsi che vengano utilizzate/installate nel minor tempo possibile.
- A temperature superiori a +50 °C e inferiori a -3 °C, le fascette tenderanno ad irrigidirsi a causa della riduzione del quantitativo di umidità al loro interno. Ciò significa che la fascetta/testina/linguetta della fascetta avrà una maggiore probabilità di rottura.
- Condizioni ideali di conservazione: +23 °C e 50% di umidità relativa.
- Se la temperatura è inferiore a 0 °C, sarebbe preferibile riporre le fascette in un luogo più caldo.
- Se le fascette vengono conservate per una notte o più in una stanza fredda (sotto 0°C), devono essere mantenute a temperatura ambiente per almeno 24 ore prima del loro utilizzo.



Conservare sempre le fascette in sacchetti sigillati di plastica in PE. Una volta aperta la confezione, si consiglia di utilizzare le fascette il prima possibile.



Tenere le fascette lontane da fonti di calore. Evitare il contatto con il calore. Per esempio: non riporre la confezione in prossimità di un radiatore.



Non conservare le fascette in un luogo esposto alla luce diretta del sole. Ad esempio: evitare di riporre sul cruscotto della tua auto/furgone.

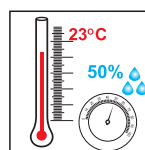

Condizioni ideali di conservazione: +23 °C e 50% di umidità relativa.

## Fascette in PA 6.6 - Per uso universale



### Specifiche tecniche

Marchio	: WKK
Materiale	: Poliammide 6.6
Temperatura operativa	: -40 °C fino a +85 °C
Classe di infiammabilità	: UL 94 V-2
Certificazioni	: UL E537734, Reach, RoHS, CE
Privo di alogeni	: Sì
Senza silicone	: Sì
Colori disponibili	: Naturale= ○ Nero (resistente ai raggi UV)= ● Grigio= ● Giallo= ● Verde= ● Blu= ● Viola= ● Marrone= ● Rosso= ● Arancio= ●

Scansiona questo QR per i codici degli articoli, i prezzi attuali, le disponibilità di magazzino e per ordinare direttamente.

Descrizione	Lunghezza (mm)	Larghezza (mm)	Diametro max. di serraggio (mm)	Tenuta (kg)	Confezione (pezzi)	Pezzi per imballo	
						100 pezzi / confezione	1000 pezzi / confezione
80x2,4mm	80	2,4	15	8,1	100 / 1000	70.000	90.000
100x2,5mm	100	2,5	22	8,1	100 / 1000	55.000	70.000
120x2,5mm	120	2,5	30	8,1	100 / 1000	45.000	65.000
140x2,5mm	140	2,5	33	8,1	100 / 1000	45.000	55.000
160x2,5mm	160	2,5	40	8,1	100 / 1000	40.000	45.000
200x2,5mm	200	2,5	53	8,1	100 / 1000	30.000	32.000
140x3,6mm	140	3,6	33	18,2	100 / 1000	30.000	30.000
150x3,6mm	150	3,6	35	18,2	100 / 1000	30.000	30.000
200x3,6mm	200	3,6	53	18,2	100 / 1000	20.000	22.000
300x3,6mm	300	3,6	76	18,2	100 / 1000	17.000	17.000
370x3,6mm	370	3,6	102	18,2	100 / 1000	12.000	12.000
120x4,8mm	120	4,8	24	22,2	100 / 1000	20.000	25.000
160x4,8mm	160	4,8	38	22,2	100 / 1000	16.000	18.000
190x4,8mm	190	4,8	46	22,2	100 / 1000	16.000	16.000
200x4,8mm	200	4,8	50	22,2	100 / 1000	16.000	16.000
250x4,8mm	250	4,8	60	22,2	100 / 1000	12.000	12.000
280x4,8mm	280	4,8	70	22,2	100 / 1000	11000	11000
300x4,8mm	300	4,8	76	22,2	100 / 1000	11000	11000
370x4,8mm	370	4,8	102	22,2	100	9.000	-
390x4,8mm	390	4,8	105	22,2	100	8.500	-
430x4,8mm	430	4,8	110	22,2	100	7.500	-
530x4,8mm	530	4,8	140	22,2	100	5.600	-
150x7,6mm	150	7,6	33	54,4	100	8.000	-
200x7,6mm	200	7,6	50	54,4	100	7.000	-
250x7,6mm	250	7,6	65	54,4	100	6.000	-
300x7,6mm	300	7,6	76	54,4	100	5.000	-
370x7,6mm	370	7,6	102	54,4	100	4.000	-
450x7,6mm	450	7,6	132	54,4	100	2.500	-
530x7,6mm	530	7,6	140	54,4	100	2.000	-
615x7,6mm	615	7,6	176	54,4	100	2.000	-
750x7,6mm	750	7,6	218	54,4	100	2.000	-
430x9,0mm	430	9,0	110	79,4	100	2.500	-
530x9,0mm	530	9,0	140	79,4	100	2.000	-
610x9,0mm	610	9,0	187	79,4	100	2.000	-
710x9,0mm	710	9,0	190	79,4	100	2.000	-
780x9,0mm	780	9,0	228	79,4	100	2.000	-
830x9,0mm	830	9,0	239	79,4	100	1.500	-

Descrizione	Lunghezza (mm)	Larghezza (mm)	Diametro max. di serraggio (mm)	Tenuta (kg)	Confezione (pezzi)	Pezzi per imballo	
						100 pezzi / confezione	1000 pezzi / confezione
920x9,0mm	920	9,0	263	79,4	100	1.200	-
1020x9,0mm	1020	9,0	295	79,4	100	1000	-
1220x9,0mm	1220	9,0	365	79,4	100	1000	-
1530x9,0mm	1530	9,0	460	79,4	100	500	-
230x13,0mm	230	13,0	50	114,0	100	3.000	-
480x13,0mm	480	13,0	120	114,0	100	1.500	-
580x13,0mm	580	13,0	152	114,0	100	1.200	-
730x13,0mm	730	13,0	204	114,0	100	1000	-
880x13,0mm	880	13,0	248	114,0	100	600	-
1030x13,0mm	1030	13,0	295	114,0	100	600	-

## Fascette in PA 6.6 - Resistenti al calore (max 120 °C)



### Specifiche tecniche

Marchio	: WKK
Materiale	: Poliammide 6.6
Temperatura operativa	: -40 °C fino a +120 °C
Classe di infiammabilità	: UL 94 V-2
Certificazioni	: Reach, RoHS
Privo di alogeni	: Sì
Senza silicone	: Sì
Colori disponibili	: Naturale= ○ Nero (resistente ai raggi UV)= ●

Scansiona questo QR per i codici degli articoli, i prezzi attuali, le disponibilità di magazzino e per ordinare direttamente.

Descrizione	Lunghezza (mm)	Larghezza (mm)	Diametro max. di serraggio (mm)	Tenuta (kg)	Confezione (pezzi)	Pezzi per imballo	
						100 pezzi / confezione	1000 pezzi / confezione
HEAT RES, 100x2,5mm	100	2,5	22	8,1	100 / 1000	55.000	70.000
HEAT RES, 120x2,5mm	120	2,5	30	8,1	100 / 1000	45.000	65.000
HEAT RES, 140x2,5mm	140	2,5	33	8,1	100 / 1000	45.000	55.000
HEAT RES, 160x2,5mm	160	2,5	40	8,1	100 / 1000	40.000	45.000
HEAT RES, 200x2,5mm	200	2,5	53	8,1	100 / 1000	30.000	32.000
HEAT RES, 140x3,6mm	140	3,6	33	18,2	100 / 1000	30.000	30.000
HEAT RES, 200x3,6mm	200	3,6	53	18,2	100 / 1000	20.000	22.000
HEAT RES, 300x3,6mm	300	3,6	76	18,2	100 / 1000	17.000	17.000
HEAT RES, 370x3,6mm	370	3,6	102	18,2	100 / 1000	12.000	12.000
HEAT RES, 200x4,8mm	200	4,8	50	22,2	100 / 1000	16.000	16.000
HEAT RES, 300x4,8mm	300	4,8	76	22,2	100 / 1000	11000	11000
HEAT RES, 370x4,8mm	370	4,8	102	22,2	100	9.000	-
HEAT RES, 430x4,8mm	430	4,8	110	22,2	100	7.500	-
HEAT RES, 200x7,6mm	200	7,6	50	54,4	100	7.000	-
HEAT RES, 300x7,6mm	300	7,6	76	54,4	100	5.000	-
HEAT RES, 370x7,6mm	370	7,6	102	54,4	100	4.000	-

## Fascette in PA 4.6 - Resistenti a temperature estreme (fino a 150 °C)



### Specifiche tecniche

Marchio	: WKK
Materiale	: Poliammide 4.6
Temperatura operativa	: -40 °C fino a +130 °C
Classe di infiammabilità	: UL 94 V-2
Certificazioni	: Reach, RoHS
Privo di alogeni	: Sì
Senza silicone	: Sì
Colori disponibili	: Giallo/marrone= ● : Nero su richiesta= ●

Scansiona questo QR per i codici degli articoli, i prezzi attuali, le disponibilità di magazzino e per ordinare direttamente.

Descrizione	Lunghezza (mm)	Larghezza (mm)	Diametro max. di serraggio (mm)	Tenuta (kg)	Confezione (pezzi)	Pezzi per imballo
						100 pezzi / confezione
PA4.6 100x2,5	100	2,5	20,5	8,1	100	55.000
PA4.6 200x3,6	200	3,6	52,5	18,2	100	20.000
PA4.6 200x4,8	200	4,8	49,5	22,2	100	16.000
PA4.6 370x4,8	370	4,8	102	22,2	100	9.000

## Fascette in PA 12 - Resistenti ai raggi UV e agli agenti atmosferici



### Specifiche tecniche

Marchio	: WKK
Materiale	: Poliammide 12
Temperatura operativa	: -40 °C fino a +85 °C
Classe di infiammabilità	: UL 94 HB
Privo di alogeni	: Sì
Senza silicone	: Sì
Colori disponibili	: Nero (resistente ai raggi UV)= ●

Scansiona questo QR per i codici degli articoli, i prezzi attuali, le disponibilità di magazzino e per ordinare direttamente.

Descrizione	Lunghezza (mm)	Larghezza (mm)	Diametro max. di serraggio (mm)	Tenuta (kg)	Confezione (pezzi)	Pezzi per imballo
						100 pezzi / confezione
PA12 100x2,5mm	100	2,5	20,5	8,0	100	55.000
PA12 150x3,6mm	150	3,6	36,0	18,0	100	30.000
PA12 200x3,6mm	200	3,6	52,5	18,0	100	20.000
PA12 200x4,8mm	200	4,8	49,5	23,0	100	16.000
PA12 300x4,8mm	300	4,8	81,0	23,0	100	11000
PA12 370x4,8mm	370	4,8	102,0	23,0	100	9.000
PA12 370x7,6mm	370	7,6	103,5	54,0	100	4.000

## Fascette in Tefzel® - Resistenti ai prodotti chimici, alle radiazioni e alle temperature estreme (fino a 170 °C)



### Specifiche tecniche

Marchio	: WKK
Materiale	: Ethyleen-tetrafluorethyleen (ETFE)
Temperatura operativa	: -40 °C fino a +170 °C
Classe di infiammabilità	: UL 94 V-0
Certificazioni	: UL, Reach, RoHS, CE
Privo di alogeni	: Sì
Senza silicone	: No
Colori disponibili	: Blu= ● : Nero su richiesta= ●

Scansiona questo QR per i codici degli articoli, i prezzi attuali, le disponibilità di magazzino e per ordinare direttamente.

Descrizione	Lunghezza (mm)	Larghezza (mm)	Diametro max. di serraggio (mm)	Tenuta (kg)	Confezione (pezzi)	Pezzi per imballo
						100 pezzi / confezione
TEFZEL 102x2,4mm	102	2,4	22	8,2	100	30.000
TEFZEL 150x3,6mm	150	3,6	35	18,2	100	14.000
TEFZEL 200x3,6mm	200	3,6	53	18,2	100	12.000
TEFZEL 200x4,6mm	200	4,6	50	22,6	100	10.000
TEFZEL 300x4,8mm	300	4,8	76	22,6	100	6.000
TEFZEL 300x7,3mm	300	7,3	76	45,4	100	2.500
TEFZEL 370x7,4mm	370	7,4	102	45,4	100	2.000
TEFZEL 435x8,8mm	435	8,8	122	45,4	100	2.500

## Fascette in polipropilene - Resistenti ai prodotti chimici - Galleggianti



### Specifiche tecniche

Marchio	: WKK
Materiale	: Polipropilene
Temperatura operativa	: -20 °C fino a +75 °C
Classe di infiammabilità	: UL 94 HB
Privo di alogeni	: Sì
Senza silicone	: Sì
Colori disponibili	: Verde= ● : Bianco su richiesta= ○

Scansiona questo QR per i codici degli articoli, i prezzi attuali, le disponibilità di magazzino e per ordinare direttamente.

Descrizione	Lunghezza (mm)	Larghezza (mm)	Diametro max. di serraggio (mm)	Tenuta (kg)	Confezione (pezzi)	Pezzi per imballo
						100 pezzi / confezione
POLYPROP, 100x2,5mm	100	2,5	20,5	5,0	100	55.000
POLYPROP, 150x3,6mm	150	3,6	36,0	8,1	100	30.000
POLYPROP, 200x4,8mm	200	4,8	49,5	13,7	100	16.000
POLYPROP, 300x4,8mm	300	4,8	81,0	13,7	100	11.000
POLYPROP, 370x4,8mm	370	4,8	103,5	13,7	100	9.000
POLYPROP, 370x7,6mm	370	7,6	102,5	23,4	100	4.000

## Fascette in PA 6.6 con pigmenti in metallo – Rilevabili al metal detector



### Specifiche tecniche

Marchio	: WKK
Materiale	: Poliammide 6.6
Temperatura operativa	: -40 °C fino a +85 °C
Classe di infiammabilità	: UL 94 HB
Certificazioni	: FDA, Reach, RoHS
Privo di alogeni	: Sì
Senza silicone	: Sì
Colori disponibili	: Blu= ●

Scansiona questo QR per i codici degli articoli, i prezzi attuali, le disponibilità di magazzino e per ordinare direttamente.

Descrizione	Lunghezza (mm)	Larghezza (mm)	Diametro max. di serraggio (mm)	Tenuta (kg)	Confezione (pezzi)	100 pezzi / confezione
DETECTABLE 100x2,5mm	100	2,5	20,5	8	100	50.000
DETECTABLE 150x3,6mm	150	3,6	36,0	18	100	30.000
DETECTABLE 200x3,6mm	200	3,6	52,5	18	100	10.000
DETECTABLE 200x4,8mm	200	4,8	49,5	23	100	10.000
DETECTABLE 300x4,8mm	300	4,8	81,0	23	100	5.000
DETECTABLE 370x4,8mm	370	4,8	103,5	23	100	5.000
DETECTABLE 370x7,6mm	370	7,6	103,5	55	100	2.500

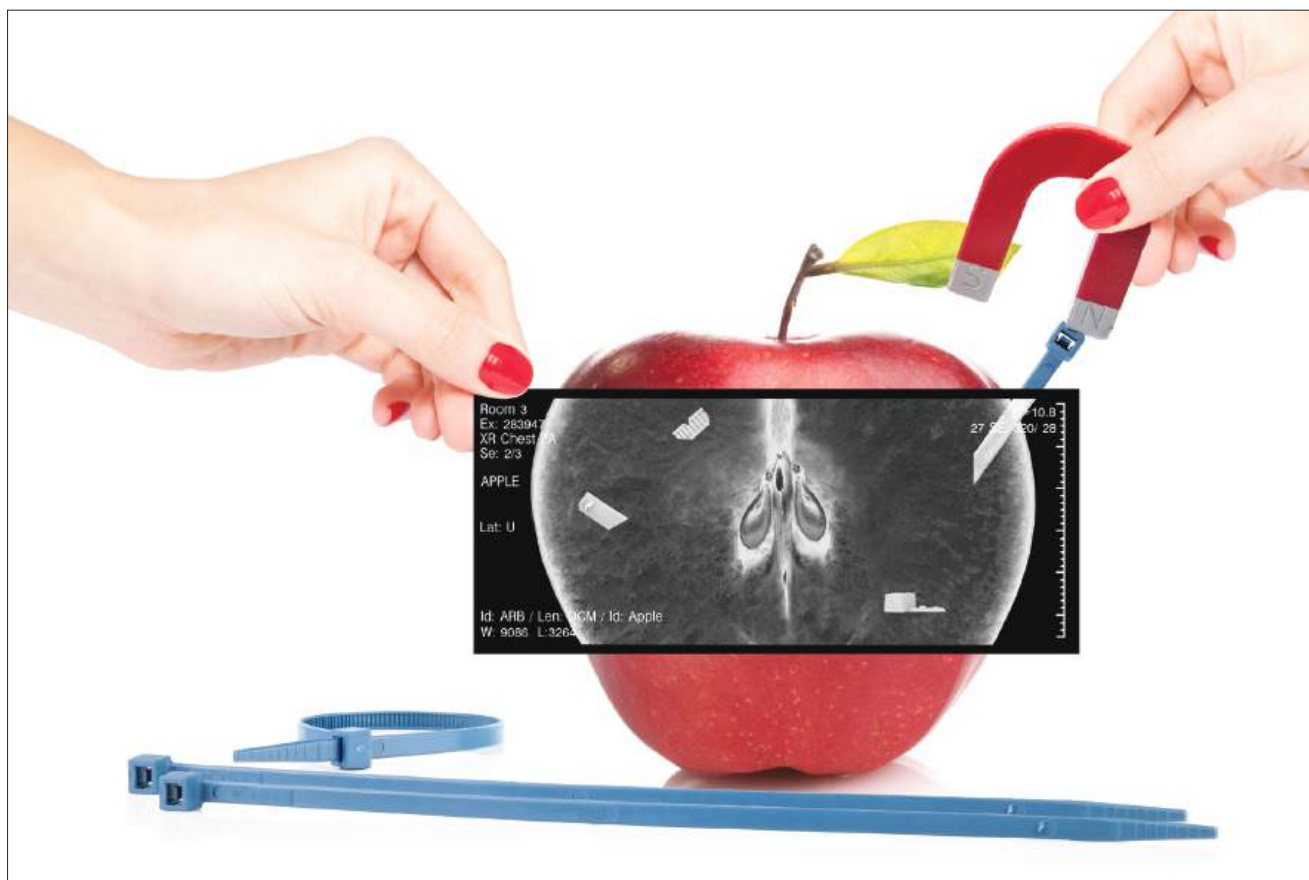

## Fascette in PA 6.6 – Doppia testina



Scansiona questo QR per i codici degli articoli, i prezzi attuali, le disponibilità di magazzino e per ordinare direttamente.

### Specifiche tecniche

Marchio	: WKK
Materiale	: Poliammide 6.6
Temperatura operativa	: -40 °C fino a +85 °C
Classe di infiammabilità	: UL 94 V-2
Certificazioni	: UL, RoHS
Privo di alogeni	: Sì
Senza silicone	: Sì
Colori disponibili	: Nero (resistente ai raggi UV)= ●

Descrizione	Tipo	Lunghezza (mm)	Larghezza (mm)	Diametro max. di serraggio (mm)	Tenuta (kg)	Confezione (pezzi)	Pezzi per imballo
							100 pezzi / confezione
GTN PA6.6 180x8,0mm	1	180	8,0	40	40	100	5.000
GTN PA6.6 265x8,6mm	2	265	8,6	62	55	100	5.000
GTN PA6.6 300x8,6mm	2	300	8,6	80	55	100	2.500
GTN PA6.6 360x8,6mm	2	360	8,6	93	55	100	2.500
GTN PA6.6 510x8,6mm	2	510	8,6	140	55	100	1000
GTN PA6.6 760x8,6mm	2	760	8,6	220	55	100	1000

### Tipo 1



### Tipo 2

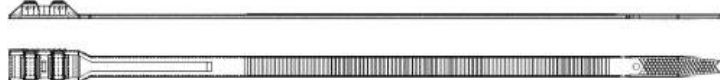

## Fascette in PA 12 – Doppia testina



Scansiona questo QR per i codici degli articoli, i prezzi attuali, le disponibilità di magazzino e per ordinare direttamente.

### Specifiche tecniche

Marchio	: WKK
Materiale	: Poliammide 12
Temperatura operativa	: -40 °C fino a +85 °C
Classe di infiammabilità	: UL 94 HB
Certificazioni	: UL, RoHS
Privo di alogeni	: Sì
Senza silicone	: Sì
Colori disponibili	: Nero (resistente ai raggi UV)= ●

Descrizione	Tipo	Lunghezza (mm)	Larghezza (mm)	Diametro max. di serraggio (mm)	Tenuta (kg)	Confezione (pezzi)	Pezzi per imballo
							100 pezzi / confezione
GTN PA12 180x8,0mm	1	180	8,0	40	40	100	5.000
GTN PA12 265x8,6mm	2	265	8,6	62	55	100	5.000
GTN PA12 300x8,6mm	2	300	8,6	80	55	100	2.500
GTN PA12 360x8,6mm	2	360	8,6	93	55	100	2.500

### Tipo 1



### Tipo 2



## Fascette in acciaio inossidabile - Non rivestite - AISI 304



### Specifiche tecniche

Marchio	: WKK
Materiale	: Acciaio inossidabile - AISI 304
Temperatura operativa	: -80 °C fino a +538 °C
Classe di infiammabilità	: Non infiammabile
Certificazioni	: DNV-GL, UL, Reach, RoHS, CE
Privo di alogeni	: Sì
Senza silicone	: Sì

Scansiona questo QR per i codici degli articoli, i prezzi attuali, le disponibilità di magazzino e per ordinare direttamente.

Descrizione	Lunghezza (mm)	Larghezza (mm)	Diametro max. di serraggio (mm)	Tenuta (kg)	Confezione (pezzi)	Pezzi per imballo
						100 pezzi / confezione
ST.STEEL 125x4,6mm 304	125	4,6	38	90	100	5.000
ST.STEEL 200x4,6mm 304	200	4,6	62	90	100	5.000
ST.STEEL 290x4,6mm 304	290	4,6	91	90	100	5.000
ST.STEEL 360x4,6mm 304	360	4,6	113	90	100	2.500
ST.STEEL 520x4,6mm 304	520	4,6	164	90	100	2.000
ST.STEEL 680x4,6mm 304	680	4,6	215	90	100	2.500
ST.STEEL 840x4,6mm 304	840	4,6	266	90	100	2.500
ST.STEEL 1220x4,6mm 304	1220	4,6	365	90	100	1000
ST.STEEL 200x7,9mm 304	200	7,9	62	160	100	2.500
ST.STEEL 290x7,9mm 304	290	7,9	91	160	100	2.500
ST.STEEL 360x7,9mm 304	360	7,9	113	160	100	2.500
ST.STEEL 450x7,9mm 304	450	7,9	141	160	100	1.500
ST.STEEL 520x7,9mm 304	520	7,9	164	160	100	1000
ST.STEEL 680x7,9mm 304	680	7,9	215	160	100	1000
ST.STEEL 840x7,9mm 304	840	7,9	266	160	100	1000
ST.STEEL 1020x7,9mm 304	1020	7,9	320	160	100	1000





## Fascette in acciaio inossidabile - Non rivestite - AISI 316L



### Specifiche tecniche

Marchio	: WKK
Materiale	: Acciaio inossidabile - AISI 316L
Temperatura operativa	: -80 °C fino a +538 °C
Classe di infiammabilità	: Non infiammabile
Certificazioni	: DNV-GL, UL, Reach, RoHS, CE
Privo di alogeni	: Sì
Senza silicone	: Sì

Sconsiglia questo QR per i codici degli articoli, i prezzi attuali, le disponibilità di magazzino e per ordinare direttamente.

Descrizione	Lunghezza (mm)	Larghezza (mm)	Diametro max. di serraggio (mm)	Tenuta (kg)	Confezione (pezzi)	Pezzi per imballo
						100 pezzi / confezione
ST.STEEL 125x4,6mm 316L	125	4,6	38	90	100	5.000
ST.STEEL 200x4,6mm 316L	200	4,6	62	90	100	5.000
ST.STEEL 290x4,6mm 316L	290	4,6	91	90	100	5.000
ST.STEEL 360x4,6mm 316L	360	4,6	113	90	100	2.500
ST.STEEL 520x4,6mm 316L	520	4,6	164	90	100	2.000
ST.STEEL 680x4,6mm 316L	680	4,6	215	90	100	2.500
ST.STEEL 840x4,6mm 316L	840	4,6	266	90	100	2.500
ST.STEEL 1220x4,6mm 316L	1220	4,6	365	90	100	1000
ST.STEEL 200x7,9mm 316L	200	7,9	62	160	100	2.500
ST.STEEL 290x7,9mm 316L	290	7,9	91	160	100	2.500
ST.STEEL 360x7,9mm 316L	360	7,9	113	160	100	2.500
ST.STEEL 450x7,9mm 316L	450	7,9	141	160	100	1.500
ST.STEEL 520x7,9mm 316L	520	7,9	164	160	100	1000
ST.STEEL 680x7,9mm 316L	680	7,9	215	160	100	1000
ST.STEEL 840x7,9mm 316L	840	7,9	266	160	100	1000
ST.STEEL 1020x7,9mm 316L	1020	7,9	320	160	100	1000



## Fascette in acciaio inossidabile - Rivestite - AISI 304



### Specifiche tecniche

Marchio	: WKK
Materiale	: Acciaio inossidabile - rivestite - AISI 304
Materiale del rivestimento	: Poliestere
Temperatura operativa	: -40 °C fino a +150 °C
Classe di infiammabilità	: Non infiammabile
Certificazioni	: DNV-GL, UL, Reach, RoHS, CE
Privo di alogeni	: Sì
Senza silicone	: Sì

Scansiona questo QR per i codici degli articoli, i prezzi attuali, le disponibilità di magazzino e per ordinare direttamente.

Descrizione	Lunghezza (mm)	Larghezza (mm)	Diametro max. di serraggio (mm)	Tenuta (kg)	Confezione (pezzi)	Pezzi per imballo
						100 pezzi / confezione
ST.STEEL 125x4,6mm COATED 304	125	4,6	38	45	100	5.000
ST.STEEL 200x4,6mm COATED 304	200	4,6	62	45	100	5.000
ST.STEEL 290x4,6mm COATED 304	290	4,6	91	45	100	5.000
ST.STEEL 360x4,6mm COATED 304	360	4,6	113	45	100	2.500
ST.STEEL 520x4,6mm COATED 304	520	4,6	164	45	100	2.000
ST.STEEL 680x4,6mm COATED 304	680	4,6	215	45	100	2.500
ST.STEEL 840x4,6mm COATED 304	840	4,6	266	45	100	2.500
ST.STEEL 1220x4,6mm COATED 304	1220	4,6	365	45	100	1000
ST.STEEL 200x7,9mm COATED 304	200	7,9	62	80	100	2.500
ST.STEEL 290x7,9mm COATED 304	290	7,9	91	80	100	2.500
ST.STEEL 360x7,9mm COATED 304	360	7,9	113	80	100	2.500
ST.STEEL 450x7,9mm COATED 304	450	7,9	141	80	100	1.500
ST.STEEL 520x7,9mm COATED 304	520	7,9	164	80	100	1000
ST.STEEL 680x7,9mm COATED 304	680	7,9	215	80	100	1000
ST.STEEL 840x7,9mm COATED 304	840	7,9	266	80	100	1000
ST.STEEL 1020x7,9mm COATED 304	1020	7,9	320	80	100	1000

## Fascette in acciaio inossidabile - Rivestite - AISI 316L



### Specifiche tecniche

Marchio	: WKK
Materiale	: Acciaio inossidabile - rivestite - AISI 316L
Materiale del rivestimento	: Poliestere
Temperatura operativa	: -40 °C fino a +150 °C
Classe di infiammabilità	: Non infiammabile
Certificazioni	: DNV-GL, UL, Reach, RoHS, CE
Privo di alogeni	: Sì
Senza silicone	: Sì

Scansiona questo QR per i codici degli articoli, i prezzi attuali, le disponibilità di magazzino e per ordinare direttamente.

Descrizione	Lunghezza (mm)	Larghezza (mm)	Diametro max. di serraggio (mm)	Tenuta (kg)	Confezione (pezzi)	Pezzi per imballo
						100 pezzi / confezione
ST.STEEL 125x4,6mm COATED 316L	125	4,6	38	45	100	5.000
ST.STEEL 200x4,6mm COATED 316L	200	4,6	62	45	100	5.000
ST.STEEL 290x4,6mm COATED 316L	290	4,6	91	45	100	5.000
ST.STEEL 360x4,6mm COATED 316L	360	4,6	113	45	100	2.500
ST.STEEL 520x4,6mm COATED 316L	520	4,6	164	45	100	2.000
ST.STEEL 680x4,6mm COATED 316L	680	4,6	215	45	100	2.500
ST.STEEL 840x4,6mm COATED 316L	840	4,6	266	45	100	2.500
ST.STEEL 1220x4,6mm COATED 316L	1220	4,6	365	45	100	1000
ST.STEEL 200x7,9mm COATED 316L	200	7,9	62	80	100	2.500
ST.STEEL 290x7,9mm COATED 316L	290	7,9	91	80	100	2.500
ST.STEEL 360x7,9mm COATED 316L	360	7,9	113	80	100	2.500
ST.STEEL 450x7,9mm COATED 316L	450	7,9	141	80	100	1.500
ST.STEEL 520x7,9mm COATED 316L	520	7,9	164	80	100	1000
ST.STEEL 680x7,9mm COATED 316L	680	7,9	215	80	100	1000
ST.STEEL 840x7,9mm COATED 316L	840	7,9	266	80	100	1000
ST.STEEL 1020x7,9mm COATED 316L	1020	7,9	320	80	100	1000

## Fascette in PA 6.6 - Riapribili



### Specifiche tecniche

Marchio	: WKK
Materiale	: Poliammide 6.6
Temperatura operativa	: -40 °C fino a +85 °C
Classe di infiammabilità	: UL 94 V-2
Privo di alogeni	: Sì
Senza silicone	: Sì
Colori disponibili	: Naturale= ○ Nero (resistente ai raggi UV)= ●

Scansiona questo QR per i codici degli articoli, i prezzi attuali, le disponibilità di magazzino e per ordinare direttamente.

Descrizione	Lunghezza (mm)	Larghezza (mm)	Diametro max. di serraggio (mm)	Tenuta (kg)	Confezione (pezzi)	Pezzi per imballo
						100 pezzi / confezione
RELEASABLE 140x3,6mm	140	3,6	33	18,2	100	28.000
RELEASABLE 200x4,8mm	200	4,8	50	22,2	100	13.000
RELEASABLE 300x4,8mm	300	4,8	86	22,2	100	11000
RELEASABLE 370x4,8mm	370	4,8	102	22,2	100	8.500
RELEASABLE 100x7,6mm	100	7,6	30	22,2	100	13.000
RELEASABLE 120x7,6mm	120	7,6	30	22,2	100	12.000
RELEASABLE 150x7,6mm	150	7,6	35	22,2	100	10.000
RELEASABLE 200x7,6mm	200	7,6	50	22,2	100	9.000
RELEASABLE 250x7,6mm	250	7,6	66	22,2	100	7.500
RELEASABLE 300x7,6mm	300	7,6	80	22,2	100	6.500
RELEASABLE 370x7,6mm	370	7,6	102	22,2	100	5.500

### Larghezza fino a 4,8 mm



### Larghezza 7,6 mm

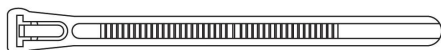

## Fascette in PA 6.6 - Fissaggio a pannello



### Specifiche tecniche

Marchio	: WKK
Materiale	: Poliammide 6.6
Temperatura operativa	: -40 °C fino a +85 °C
Classe di infiammabilità	: UL 94 V-2
Privo di alogeni	: Sì
Senza silicone	: Sì
Colori disponibili	: Naturale= ○ Nero (resistente ai raggi UV)= ●

Scansiona questo QR per i codici degli articoli, i prezzi attuali, le disponibilità di magazzino e per ordinare direttamente.

Descrizione	Lunghezza (mm)	Larghezza (mm)	Diametro max. di serraggio (mm)	Tenuta (kg)	Diametro foro (mm)	Spessore pannello (mm)	Tipo	Confezione (pezzi)	Confezione (pezzi)	
									100 pezzi / confezione	1000 pezzi / confezione
PUSH MOUNT 110x2,5mm	110	2,5	22	8,1	Ø 4,8	~ 2,4	1	100/1000	22.000	28.000
PUSH MOUNT 130x3,2mm	130	3,2	28	13,6	Ø 4,0	~ 2,0	1	1000	-	24.000
PUSH MOUNT 130x4,8mm	130	4,8	25	22,2	Ø 6,4	~ 3,2	1	100	10.000	-
PUSH MOUNT 170x4,8mm	170	4,8	38	22,2	Ø 6,4	~ 3,2	1	100/1000	8.000	8.000
PUSH MOUNT 190x4,8mm	190	4,8	45	22,2	Ø 6,4	~ 3,2	1	1000	-	8.000
PUSH MOUNT 150x3,6mm	150	3,6	32	13,6	Ø 5,2	~ 2,8	2	100/1000	22.000	22.000
PUSH MOUNT 200x4,8mm	200	4,8	46	22,2	Ø 6,3	~ 3,6	2	1000	-	12.000

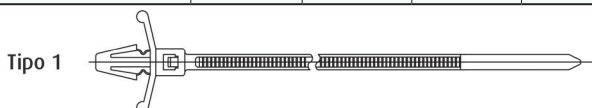

## Fascette in PA 6.6 - Identificative



### Specifiche tecniche

Marchio	: WKK
Materiale	: Poliammide 6.6
Temperatura operativa	: -40 °C fino a +85 °C
Classe di infiammabilità	: UL 94 V2
Privo di alogeni	: Sì
Senza silicone	: Sì
Colori disponibili	: Naturale= ○ Nero (resistente ai raggi UV)= ●

Scansiona questo QR per i codici degli articoli, i prezzi attuali, le disponibilità di magazzino e per ordinare direttamente.

Descrizione	Lunghezza (mm)	Larghezza (mm)	Diametro max. di serraggio (mm)	Tenuta (kg)	Dimensioni (mm)	Confezione (pezzi)	Pezzi per imballo	
							100 pezzi / confezione	1000 pezzi / confezione
MT 100x2,5mm	100	2,5	18	8,1	25,4x8	100	28.000	-
MT 110x2,5mm	110	2,5	18	8,1	20,4x9,1	100	28.000	-
MT 200x2,5mm	200	2,5	50	8,1	25,4x8	100	20.000	-
MT 190x4,8mm	190	4,8	46	22,2	13x28	1000	-	13.000
MT 220x4,8mm	220	4,8	54	22,2	13x28	100	13.000	-
MT 270x4,8mm	270	4,8	65	22,2	13x28	100	10.000	-
MT 300x4,8mm	300	4,8	76	22,2	13x28	100	10.000	-



## Fascette in PA 6.6 - A fungo (chassis)



### Specifiche tecniche

Marchio	: WKK
Materiale	: Poliammide 6.6
Temperatura operativa	: -40 °C fino a +85 °C
Classe di infiammabilità	: UL 94 V-2
Privo di alogeni	: Sì
Senza silicone	: Sì
Colori disponibili	: Naturale= ○ Nero (resistente ai raggi UV)= ●

Scansiona questo QR per i codici degli articoli, i prezzi attuali, le disponibilità di magazzino e per ordinare direttamente.

Descrizione	Lunghezza (mm)	Larghezza (mm)	Diametro max. di serraggio (mm)	Tenuta (kg)	Confezione (pezzi)	Pezzi per imballo
CHASSIS 370x7,6mm	370	7,6	101	65,0	100	2.000

## Fascette in PA 6.6 - Con occhiello - Per fissaggio a vite



### Specifiche tecniche

Marchio	: WKK
Materiale	: Poliammide 6.6
Temperatura operativa	: -40 °C fino a +85 °C
Classe di infiammabilità	: UL 94 V-2
Privo di alogeni	: Sì
Senza silicone	: Sì
Colori disponibili	: Naturale= ○ Nero (resistente ai raggi UV)= ●

Scansiona questo QR per i codici degli articoli, i prezzi attuali, le disponibilità di magazzino e per ordinare direttamente.

Descrizione	Lunghezza (mm)	Larghezza (mm)	Diametro max. di serraggio (mm)	Tenuta (kg)	Diametro del foro (mm)	Confezione (pezzi)	Confezione (pezzi)	
							100 pezzi / confezione	1000 pezzi / confezione
EYE 110x2,5mm	110	2,5	22	8,1	Ø 3,2	100/1000	40.000	40.000
EYE 150x3,6mm	150	3,6	32	18,2	Ø 4,2	100/1000	20.000	22.000
EYE 200x4,8mm	200	4,8	50	22,2	Ø 5,5	100	11000	-
EYE 370x4,8mm	370	4,8	102	22,2	Ø 5,5	100	8.000	-
EYE 200x7,6mm	200	7,6	50	54,4	Ø 5,7	100	6.000	-
EYE 313x7,6mm	313	7,6	76	54,4	Ø 5,7	100	4.500	-
EYE 382x7,6mm	382	7,6	98	54,4	Ø 6,3	100	3.500	-

## Fascette in polietilene - Per condizionatori d'aria



### Specifiche tecniche

Marchio	: WKK
Materiale	: Polietilene
Temperatura operativa	: -40 °C fino a +80 °C
Classe di infiammabilità	: UL 94 HB
Certificazioni	: RoHS
Privo di alogeni	: Sì
Senza silicone	: Sì
Colori disponibili	: Naturale= ○

Scansiona questo QR per i codici degli articoli, i prezzi attuali, le disponibilità di magazzino e per ordinare direttamente.

Descrizione	Lunghezza (mm)	Larghezza (mm)	Diametro max. di serraggio (mm)	Tenuta (kg)	Spessore (mm)	Diametro del foro (mm)	Confezione (pezzi)	Pezzi per imballo
AIRCO 235x20mm	235	20,0	70	20	2,4	Ø 4,5	10	2.000
AIRCO 275x20mm	275	20,0	80	20	2,4	Ø 4,5	10	1.500

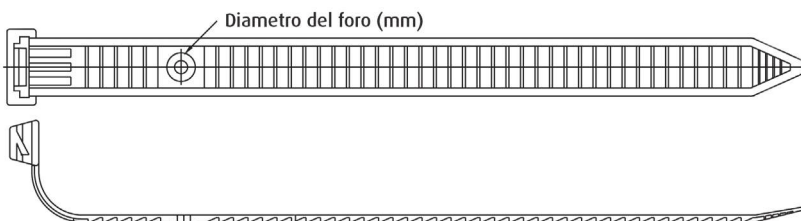

# 1.3 Accessori per fascette WKK

## Basette adesive



### Specifiche tecniche

Marchio	: WKK
Materiale	: Poliammide 6.6
Temperatura operativa	: -30 °C fino a +85 °C
Classe di infiammabilità	: UL 94 V-2
Nastro	: Nastro in gomma autoadesivo
Colori disponibili	: Naturale= ○ Nero (resistente ai raggi UV)= ●

Scansiona questo QR per i codici degli articoli, i prezzi attuali, le disponibilità di magazzino e per ordinare direttamente.

Descrizione	A & B (mm)	E (mm)	Per larghezza fascetta fino a (mm)	D (mm)	Confezione (pezzi)
MB 12x12mm	12,5	3,1	3,2	-	100
MB 19x19mm	18,7	4,6	4,0	∅ 5,0	100
MB 28x28mm	28,0	5,3	5,3	∅ 5,8	100

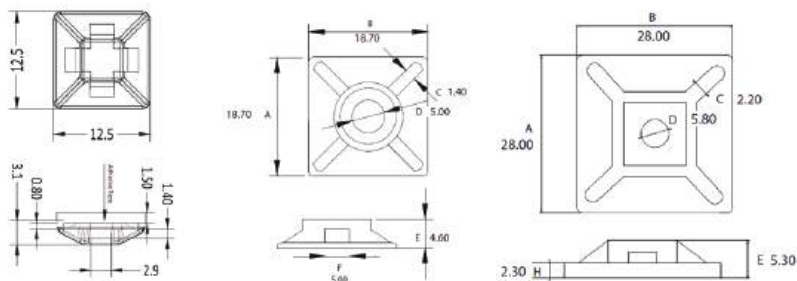

## Supporti a sella - Con fissaggio a vite



### Specifiche tecniche

Marchio	: WKK
Materiale	: Poliammide 6.6
Temperatura operativa	: -40 °C fino a +85 °C
Classe di infiammabilità	: UL 94 V-2
Colori disponibili	: Naturale= ○ Nero (resistente ai raggi UV)= ●

Scansiona questo QR per i codici degli articoli, i prezzi attuali, le disponibilità di magazzino e per ordinare direttamente.

Descrizione	L (mm)	W (mm)	H (mm)	D (mm)	Per larghezza fascetta fino a (mm)	Confezione (pezzi)
STM 256 14,9x9,5mm	14,9	9,5	7,2	∅ 3,7	4,8	100
STM 258 14,9x9,5mm	14,9	9,5	7,2	∅ 4,5	4,8	100 / 1000
STM 358 21,9x15,9mm	21,9	15,9	9,7	∅ 4,5	7,6	100
STM 3510 21,9x15,9mm	21,9	15,9	9,7	∅ 5,0	7,6	100 / 1000
STM 3525 21,9x15,9mm	21,9	15,9	9,7	∅ 6,4	7,6	100

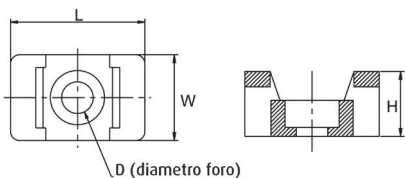



## Supporti a tassello per fascetta



### Specifiche tecniche

Marchio	: WKK
Codice articolo	: 111158071
Materiale	: Poliammide 6.6
Temperatura operativa	: -40 °C fino a +85 °C
Classe di infiammabilità	: UL 94 V-2
Colori disponibili	: Nero=●

\* Disponibile anche senza ali

Scansiona questo QR per i codici degli articoli, i prezzi attuali, le disponibilità di magazzino e per ordinare direttamente.

Descrizione	L (mm)	L1 (mm)	W (mm)	W1 (mm)	W2 (mm)	E (mm)	Confezione (pezzi)
Supporto a tassello	40,5	5,9	20,0	15	10	Ø 9,5	100

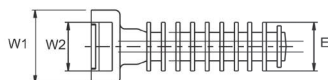
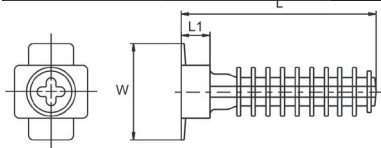

## Contenitore per fascette



### Specifiche tecniche

Marchio	: WKK
Codice articolo (vuoto)	: 101311
Codice articolo (con fascette)	: 1013011
Materiale	: Metallo
Dimensioni (H x L x P)	: 303 x 212 x 72 mm
Numero di scomparti	: 5
Colore contenitore	: Bianco=○

Scansiona questo QR per i codici degli articoli, i prezzi attuali, le disponibilità di magazzino e per ordinare direttamente.

La versione con fascette viene fornita con le seguenti misure:

Lunghezza (mm)	Larghezza (mm)	Colore	Confezione (pezzi)
100	2,5	Nero	100
140	3,6	Nero	100
200	4,8	Nero	100
300	4,8	Nero	100
370	4,8	Nero	100

# 1.4 Utensili per fascette WKK

## Utensile per fascette - Per fascette in plastica fino a 4,8 mm di larghezza - Ergonomico



Scansiona questo QR per i codici degli articoli, i prezzi attuali, le disponibilità di magazzino e per ordinare direttamente.

### Specifiche tecniche

Marchio	: WKK
Codice	: 1012411
Colore	: Nero / verde
Tipologia di fascetta	: Plastica
Larghezza della fascetta (mm)	: Max. 4,8 mm
Tensione	: Regolabile
Taglio automatico	: Sì
Lama di scorta	: Sì
Peso	: 224 grammi
Dimensioni L x W x H	: 190 x 140 x 36 mm
Massima resistenza alla trazione	: 22,6 kg

## Utensile per fascette - Per fascette in plastica fino a 4,8 mm di larghezza



Scansiona questo QR per i codici degli articoli, i prezzi attuali, le disponibilità di magazzino e per ordinare direttamente.

### Specifiche tecniche

Marchio	: WKK
Codice	: 1012111
Colore	: Nero / rosso
Tipologia di fascetta	: Plastica
Larghezza della fascetta (mm)	: Max. 4,8 mm
Tensione	: Regolabile
Taglio automatico	: Sì
Peso	: 297 grammi
Dimensioni L x W x H	: 155 x 130 x 20 mm

## Utensile per fascette - Per fascette in plastica da 3,6 mm a 9,0 mm di larghezza



Scansiona questo QR per i codici degli articoli, i prezzi attuali, le disponibilità di magazzino e per ordinare direttamente.

### Specifiche tecniche

Marchio	: WKK
Codice	: 101211411
Colore	: Nero / verde
Tipologia di fascetta	: Plastica
Larghezza della fascetta (mm)	: Da 3,6 a 10,6 mm
Tensione	: Non regolabile
Taglio automatico	: No
Peso	: 310 grammi
Dimensioni L x W x H	: 200 x 100 x 20 mm

## Utensile per fascette - Per fascette in acciaio inossidabile non rivestite fino a 7,96 mm di larghezza



### Specifiche tecniche

Marchio	: WKK
Codice	: 10123011
Colore	: Grigio
Tipologia di fascetta	: Acciaio inossidabile
Larghezza della fascetta (mm)	: Max. 7,96 mm
Tensione	: Regolabile
Taglio automatico	: Sì
Peso	: 560 grammi
Dimensioni L x W x H	: 175 x 140 x 25 mm



Scansiona questo QR per i codici degli articoli, i prezzi attuali, le disponibilità di magazzino e per ordinare direttamente.

## Utensile per fascette - Per fascette in acciaio inossidabile rivestite fino a 12 mm di larghezza



### Specifiche tecniche

Marchio	: WKK
Codice	: 1012511
Colore	: Grigio
Tipologia di fascetta	: Acciaio inossidabile
Larghezza della fascetta (mm)	: Max. 12 mm
Tensione	: Non regolabile
Taglio automatico	: No
Peso	: 560 grammi
Dimensioni L x W x H	: 200 x 130 x 40 mm



Scansiona questo QR per i codici degli articoli, i prezzi attuali, le disponibilità di magazzino e per ordinare direttamente.



## Struttura del codice Fascette Ty-Rap® di alta qualità

### Descrizione Ty-Rap®:

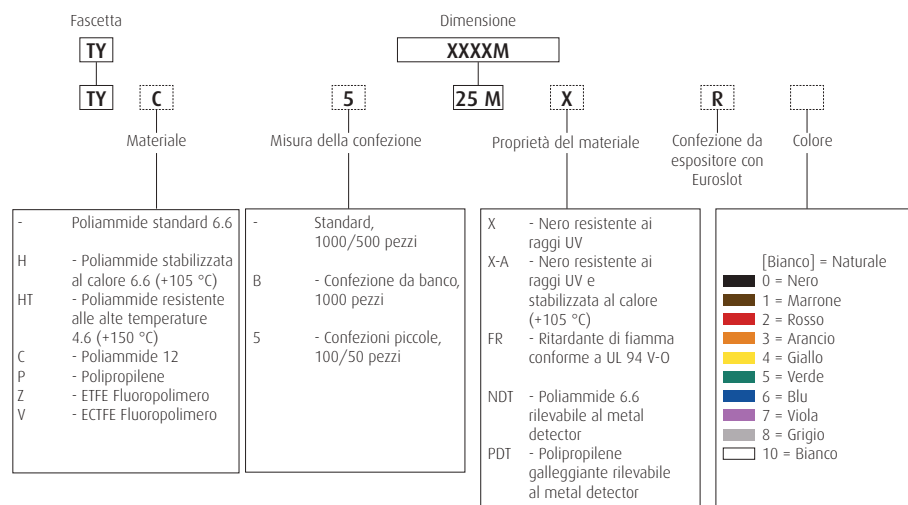

Nota: La poliammide è un materiale sensibile ai fattori ambientali. Le fascette fermacavo Ty-Rap® contengono una percentuale ottimale di acqua e devono essere conservate in aree fresche e asciutte, lontano dalla luce solare diretta. Le fascette fermacavo sono confezionate in sacchetti di plastica per trattenere l'umidità e devono essere tenute chiuse fino al momento dell'utilizzo.

## Struttura del codice Fascette Ty-Fast® di alta qualità

### Descrizione Ty-Fast®:

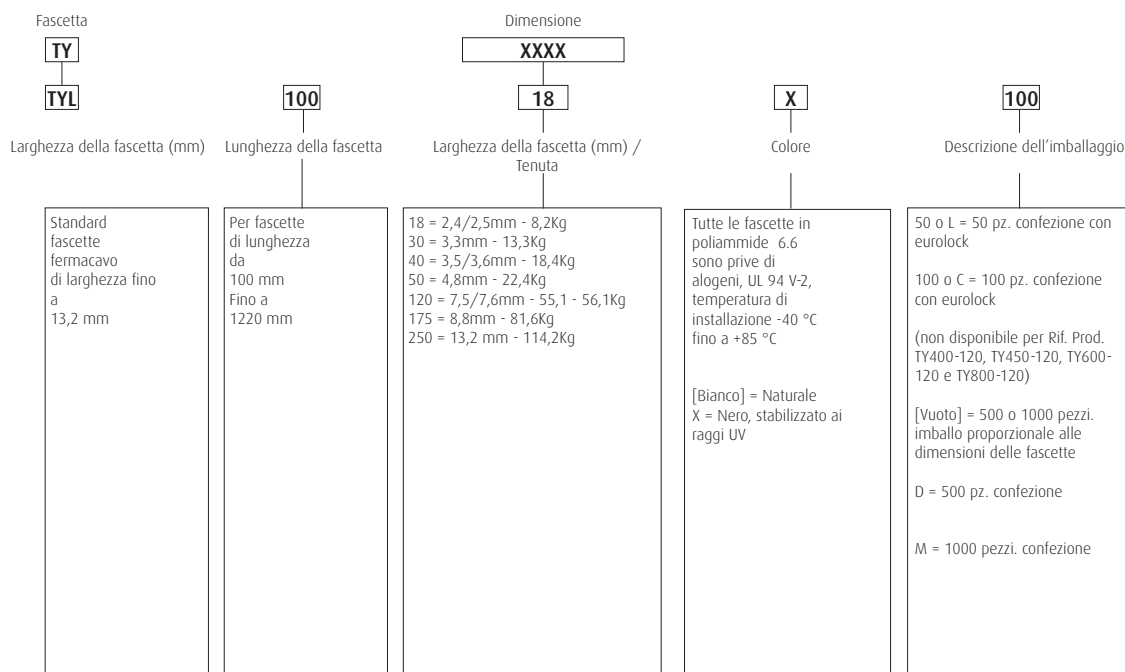

Nota: La poliammide è un materiale sensibile ai fattori ambientali. Le fascette fermacavo Ty-Fast® contengono una percentuale ottimale di acqua e devono essere conservate in aree fresche e asciutte, lontano dalla luce solare diretta. Le fascette fermacavo sono confezionate in sacchetti di plastica per trattenere l'umidità e devono essere tenute chiuse fino al momento dell'utilizzo.

## Fascette in PA 6.6 - Dentino in acciaio inossidabile - Per uso universale



### Specifiche tecniche

Marchio : Ty-Rap®  
 Materiale : Poliammide 6.6  
 Temperatura operativa : -60 °C fino a +85 °C (Nero fino a +105 °C)  
 Classe di infiammabilità : UL 94 V-2  
 Certificazioni : UL, CSA, Lloyd's Register, ABS, DNV-GL, CE  
 Privo di alogeni : Sì  
 Senza silicone : Sì  
 Colori disponibili : Naturale=○ Nero (resistente ai raggi UV)=●

Blu=● Giallo=● Verde=● Viola=●  
 Grigio=● Marrone=● Rosso=● Arancio=●

Scansiona questo QR per i codici degli articoli, i prezzi attuali, le disponibilità di magazzino e per ordinare direttamente.

Codice	Lunghezza (mm)	Larghezza (mm)	Diametro max. di serraggio (mm)	Tenuta (kg)	Confezione (pezzi)
TY23M-°	92	2,3	22	8,2	100 / 1000
TY232M-°	203	2,3	51	8,2	100 / 1000
TY234M-°	356	2,3	102	8,2	100 / 1000
TY24M-°	140	3,6	35	18,4	100 / 1000
TY242M-°	208	3,6	51	18,4	100 / 1000
TY26M-°	284	3,6	76	13,3	100 / 1000
TY244M-°	368	3,6	102	13,7	100 / 1000
TY25M-°	186	4,8	48	22,6	100 / 1000
TY253M-°	290	4,8	78	22,6	100 / 1000
TY28M-°	361	4,8	102	22,6	100 / 1000
TY271M-°	150	6,9	31	55,1	50 / 500
TY272M-°	223	6,9	51	55,1	50 / 500
TY27M-°	340	7,0	102	55,1	50 / 500
TY275M-°	457	7,0	127	55,1	50 / 500
TY277M-°	617	7,0	177	55,1	50 / 500
TY29M-°	771	6,9	229	55,1	50 / 500
TY53510M-°	889	8,2	254	79,5	50
TY54513M-°	1143	8,2	330	79,5	50

Il colore desiderato non è elencato? Contatta il nostro reparto vendite!  
 Struttura del codice: vedere pagina 34

## Fascette in PA 6.6 - Dentino in acciaio inossidabile - Confezione per Euro slot



Scansiona questo QR per i codici degli articoli, i prezzi attuali, le disponibilità di magazzino e per ordinare direttamente.

### Specifiche tecniche

Marchio	: Ty-Rap®
Materiale	: Poliammide 6.6
Temperatura operativa	: -60 °C fino a +85 °C (Nero fino a +105 °C)
Classe di infiammabilità	: UL 94 V-2
Certificazioni	: UL, CSA, Lloyd's Register, ABS, DNV-GL, CE
Privo di alogeni	: Sì
Senza silicone	: Sì
Colori disponibili	: Naturale= ○ Nero (resistente ai raggi UV)= ●

Codice	Lunghezza (mm)	Larghezza (mm)	Diametro max. di serraggio (mm)	Tenuta (kg)	Confezione (pezzi)
TY523MR/TY523MXR	92	2,3	16	8,2	100
TY5232MR/TY5232MXR	203	2,3	51	8,2	100
TY5234M/TY5234MX <sup>®</sup>	356	2,3	102	8,2	100
TY524MR/TY524MXR	140	3,6	35	18,4	100
TY5242MR/TY5242MXR	208	3,6	51	18,4	100
TY526MR/TY526MXR	284	3,6	76	13,3	100
TY5244MR/TY5244MXR	368	3,6	102	13,7	100
TY525MR/TY525MXR	186	4,8	48	22,6	100
TY5253MR/TY5253MXR	290	4,8	78	22,6	100
TY528MR/TY528MXR	361	4,8	102	22,6	100
TY5271MR/TY5271MXR	150	6,9	31	55,1	50
TY5272MR/TY5272MXR	223	6,9	51	55,1	50
TY527MR/TY527MXR	340	7,0	102	55,1	50
TY5275M/TY5275MX <sup>®</sup>	457	7,0	127	55,1	50
TY5277M/TY5277MX <sup>®</sup>	617	7,0	177	55,1	50
TY529M/TY529MX <sup>®</sup>	771	6,9	229	55,1	50

<sup>®</sup> Privo di Euroslot

## Fascette in PA 6.6 - Dentino in acciaio inossidabile - Confezione da banco



Scansiona questo QR per i codici degli articoli, i prezzi attuali, le disponibilità di magazzino e per ordinare direttamente.

### Specifiche tecniche

Marchio	: Ty-Rap®
Materiale	: Poliammide 6.6
Temperatura operativa	: -60 °C fino a +85 °C (Nero fino a +105 °C)
Classe di infiammabilità	: UL 94 V-2
Certificazioni	: UL, CSA, Lloyd's Register, ABS, DNV-GL, CE
Privo di alogeni	: Sì
Senza silicone	: Sì
Colori disponibili	: Naturale= ○ Nero (resistente ai raggi UV)= ●

Codice	Lunghezza (mm)	Larghezza (mm)	Diametro max. di serraggio (mm)	Tenuta (kg)	Confezione (pezzi)
TYB23M/TYB23MX	92	2,3	16	8,2	1000
TYB2315M/TYB2315MX	178	2,3	32	8,2	1000
TYB232M/TYB232MX	203	2,3	51	8,2	1000
TYB24M/TYB24MX	140	3,6	35	18,4	1000
TYB25M/TYB25MX	186	4,8	48	22,6	1000

## Fascette in PA 6.6 - Dentino in acciaio inossidabile - Stabilizzate al calore



### Specifiche tecniche

Marchio	: Ty-Rap®
Materiale	: Poliammide 6.6
Temperatura operativa	: -60 °C fino a +105 °C
Classe di infiammabilità	: UL 94 V-2
Certificazioni	: UL, CSA, DNV-GL
Privo di alogeni	: Sì
Senza silicone	: Sì
Colori disponibili	: Naturale (di colore verde)= ○

Scansiona questo QR per i codici degli articoli, i prezzi attuali, le disponibilità di magazzino e per ordinare direttamente.

Codice	Lunghezza (mm)	Larghezza (mm)	Diametro max. di serraggio (mm)	Tenuta (kg)	Confezione (pezzi)
TYH23M / TYHB23M	92	2,4	16	8,2	1000
TYH232M	203	2,4	51	8,2	1000
TYH24M	140	3,6	35	18,4	1000
TYH242M*	208	3,6	51	18,4	1000
TYH26M	284	3,6	76	13,3	1000
TYH25M	186	4,7	48	22,4	1000
TYH253M*	290	4,8	76	22,4	1000
TYH28M	360	4,8	102	22,4	1000
TYH272M*	222	7,6	51	55,1	500
TYH27M	340	7,0	102	55,1	500
TYH29M*	771	6,9	229	55,1	500

\* Non UL

## Fascette in PA 6.6 - Dentino in acciaio inossidabile - Stabilizzate al calore - Resistenti ai raggi UV



### Specifiche tecniche

Marchio	: Ty-Rap®
Materiale	: Poliammide 6.6
Temperatura operativa	: -60 °C fino a +105 °C
Classe di infiammabilità	: UL 94 V-2
Certificazioni	: UL, CSA, DNV-GL
Privo di alogeni	: Sì
Senza silicone	: Sì
Colori disponibili	: Nero (resistente ai raggi UV)= ●

Scansiona questo QR per i codici degli articoli, i prezzi attuali, le disponibilità di magazzino e per ordinare direttamente.

Codice	Lunghezza (mm)	Larghezza (mm)	Diametro max. di serraggio (mm)	Tenuta (kg)	Confezione (pezzi)
TY23MX-A	92	2,3	16	8,2	1000
TY24MX-A	140	3,6	35	13,6	1000
TY25MX-A	186	4,8	48	22,4	1000
TY253MX-A	290	4,8	78	22,4	1000
TY28MX-A	361	4,8	102	22,4	1000
TY27MX-A	340	6,9	95	55,1	500

## Fascette in PA 6.6 - Dentino in acciaio inossidabile - Ritardante di fiamma



### Specifiche tecniche

Marchio	: Ty-Rap®
Materiale	: Poliammide 6.6
Temperatura operativa	: -20 °C fino a +65 °C
Classe di infiammabilità	: UL 94 V-0
Certificazioni	: UL, CSA
Privo di alogeni	: Sì
Senza silicone	: Sì
Colori disponibili	: Bianco= ○

Scansiona questo QR per i codici degli articoli, i prezzi attuali, le disponibilità di magazzino e per ordinare direttamente.

Codice	Lunghezza (mm)	Larghezza (mm)	Diametro max. di serraggio (mm)	Tenuta (kg)	Confezione (pezzi)
TY23MFR	92	2,4	16	8,2	1000
TY232MFR	203	2,4	51	8,2	1000
TY24MFR	140	3,6	35	13,7	1000
TY25MFR	186	4,6	48	22,4	1000
TY28MFR	360	4,6	102	18,0	500
TY272MFR	223	7,0	51	55,1	500
TY27MFR	335	7,6	95	55,1	100

## Fascette in PA 4.6 - Dentino in acciaio inossidabile - Temperature molto elevate



### Specifiche tecniche

Marchio	: Ty-Rap®
Materiale	: Poliammide 4.6
Temperatura operativa	: -40 °C fino a +150 °C
Classe di infiammabilità	: UL 94 V-2
Certificazioni	: UL recognised, CSA
Privo di alogeni	: Sì
Senza silicone	: Sì
Colori disponibili	: Verde chiaro= ○

Scansiona questo QR per i codici degli articoli, i prezzi attuali, le disponibilità di magazzino e per ordinare direttamente.

Codice	Lunghezza (mm)	Larghezza (mm)	Diametro max. di serraggio (mm)	Tenuta (kg)	Confezione (pezzi)
TYHT23M	95	2,3	20	8,2	1000
TYHT24M	143	3,6	29	18,2	1000
TYHT25M	192	4,8	45	22,4	1000
TYHT28M	367	4,8	102	22,4	1000
TYHT27M	349	6,9	89	55,1	500
TYHT277M	617	7,0	177	55,1	500



## Fascette in PA 12 - Dentino in acciaio inossidabile - Resistente ai raggi UV



### Specifiche tecniche

Marchio	: Ty-Rap®
Materiale	: Poliammide 12
Temperatura operativa	: -40 °C fino a +105 °C
Classe di infiammabilità	: UL 94 V-2
Privo di alogeni	: Sì
Senza silicone	: Sì
Colori disponibili	: Nero (resistente ai raggi UV)= ●

Scansiona questo QR per i codici degli articoli, i prezzi attuali, le disponibilità di magazzino e per ordinare direttamente.

Codice	Lunghezza (mm)	Larghezza (mm)	Diametro max. di serraggio (mm)	Tenuta (kg)	Confezione (pezzi)
TYC525MX/TYC25MX	186	4,7	45	15,8	100 / 1000
TYC28MX	360	4,7	102	15,8	1000
TYC272MX	222	7,6	51	38,7	500
TYC527MX/TYC27MX	343	7,6	89	38,7	50 / 500
TYC29MX	771	7,6	229	38,7	500

## Fascette in polipropilene - Dentino in acciaio inossidabile - Resistente ai prodotti chimici - Galleggiante - Resistente ai raggi UV



### Specifiche tecniche

Marchio	: Ty-Rap®
Materiale	: Polipropilene
Temperatura operativa	: -60 °C fino a +80 °C
Classe di infiammabilità	: UL 94 HB
Privo di alogeni	: Sì
Senza silicone	: Sì
Colori disponibili	: Nero (resistente ai raggi UV)= ●

Scansiona questo QR per i codici degli articoli, i prezzi attuali, le disponibilità di magazzino e per ordinare direttamente.

Codice	Lunghezza (mm)	Larghezza (mm)	Diametro max. di serraggio (mm)	Tenuta (kg)	Confezione (pezzi)
TYP23MX	92	2,4	16	5,1	1000
TYP25MX	186	4,8	45	13,3	1000
TYP28MX	360	4,8	102	13,3	1000
TYP27MX	340	7,0	90	27,5	500

# 1.5 Fascette ABB

## Fascette in poliammide con pigmenti in metallo - Dentino in acciaio inossidabile - Rilevabile



### Specifiche tecniche

Marchio	: Ty-Rap®
Materiale	: Poliammide 6.6
Temperatura operativa	: -60 °C fino a +85 °C
Classe di infiammabilità	: UL 94 HB
Certificazioni	: UL
Privo di alogeni	: Sì
Senza silicone	: Sì
Resistente ai raggi UV	: Sì
Colori disponibili	: Blu= ●

Scansiona questo QR per i codici degli articoli, i prezzi attuali, le disponibilità di magazzino e per ordinare direttamente.

Codice	Lunghezza (mm)	Larghezza (mm)	Diametro max. di serraggio (mm)	Tenuta (kg)	Confezione (pezzi)
TY523MR-NDT	93	2,3	16	8,2	100
TY524MR-NDT	140	3,6	35	13,7	100
TY525MR-NDT	186	4,6	45	18,4	100
TY528MR-NDT	361	4,8	102	22,4	100
TY527MR-NDT	345	6,9	102	55,1	50

## Fascette in polipropilene con pigmenti in metallo - Dentino in acciaio inossidabile - Rilevabile



### Specifiche tecniche

Marchio	: Ty-Rap®
Materiale	: Polipropilene
Temperatura operativa	: -40 °C fino a +85 °C
Classe di infiammabilità	: UL 94 HB
Privo di alogeni	: Sì
Senza silicone	: Sì
Colori disponibili	: Blu= ●

Scansiona questo QR per i codici degli articoli, i prezzi attuali, le disponibilità di magazzino e per ordinare direttamente.

Codice	Lunghezza (mm)	Larghezza (mm)	Diametro max. di serraggio (mm)	Tenuta (kg)	Confezione (pezzi)
TY523MR-PDT	93	2,3	16	5,1	100
TY525MR-PDT	186	4,6	45	13,3	100
TY528MR-PDT	361	4,8	102	13,3	100
TY527MR-PDT	345	6,9	95	27,5	50

## Fascette in Tefzel® - Dentino in acciaio inossidabile - Resistente ai prodotti chimici, alle radiazioni e alle temperature estreme (150 °C)



### Specifiche tecniche

Marchio	: Ty-Rap®
Materiale	: Etilene-tetrafluoroetilene (ETFE)
Temperatura operativa	: -60 °C fino a +150 °C
Classe di infiammabilità	: UL 94 V-0
Certificazioni	: UL recognised, CSA
Privo di alogeni	: No
Senza silicone	: Sì
Colori disponibili	: Acquamarina= ●

Scansiona questo QR per i codici degli articoli, i prezzi attuali, le disponibilità di magazzino e per ordinare direttamente.

Codice	Lunghezza (mm)	Larghezza (mm)	Diametro max. di serraggio (mm)	Tenuta (kg)	Confezione (pezzi)
TYZ523M/TYZ23M	92	2,3	22	8,2	100 / 1000
TYZ525M/TYZ25M	186	4,3	48	22,4	100 / 1000
TYZ528M/TYZ28M	360	4,4	102	22,4	100 / 500
TYZ527M/TYZ27M	340	6,8	95	55,1	50 / 100

## Fascette in PA 6.6 - Dentino in acciaio inossidabile - Fissaggio a pannello



### Specifiche tecniche

Marchio	: Ty-Rap®
Materiale	: Poliammide 6.6
Temperatura operativa	: -40 °C fino a +85 °C
Classe di infiammabilità	: UL 94 V-2
Privo di alogeni	: Sì
Senza silicone	: Sì
Colori disponibili	: Naturale= ○ Nero (resistente ai raggi UV)= ●

Scansiona questo QR per i codici degli articoli, i prezzi attuali, le disponibilità di magazzino e per ordinare direttamente.

Codice	Diametro del foro di montaggio (mm)	L - Lunghezza (mm)	W - Larghezza (mm)	Diametro max. di serraggio (mm)	Tenuta (kg)	Spessore di parete	Confezione (pezzi)
TY54SM*	4,5 - 5,2	150	3,5	32	13,3	0,1 - 2,5	1000
TY38M*	6,4 - 6,7	200	4,7	44	22,4	1,0 - 4,0	1000

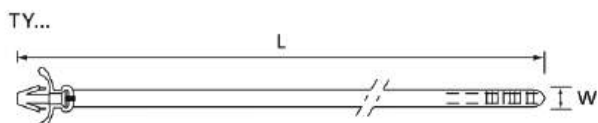

## Fascette in PA 6.6 - Dentino in acciaio inossidabile - Con occhiello



### Specifiche tecniche

Marchio	: Ty-Rap®
Materiale	: Poliammide 6.6
Temperatura operativa	: -40 °C fino a +85 °C
Classe di infiammabilità	: UL 94 V-2
Privo di alogeni	: Sì
Senza silicone	: Sì
Colori disponibili	: Naturale= ○ Nero (resistente ai raggi UV)= ●

Scansiona questo QR per i codici degli articoli, i prezzi attuali, le disponibilità di magazzino e per ordinare direttamente.

Codice	Diametro del foro di montaggio (mm)	Lunghezza (mm)	Larghezza (mm)	Diametro max. di serraggio (mm)	Tenuta (kg)	Confezione (pezzi)
TY533M®/TY333M®	3,0	102	2,3	16	8,2	100 / 1000
TY534M®/TY344M®	4,4	151	3,5	29	18,4	100 / 1000
TYF535M/TYF35M	4,0	186	4,7	45	22,4	100 / 1000
TY635M®	4,0	198	4,7	45	22,4	1000
TY535M®/TY355M®	5,1	199	4,7	45	22,4	100 / 1000
TY1435M	6,7	198	4,7	45	22,4	1000
TY537M®/TY377M®	6,7	356	7,7	90	55,1	50 / 500

\* Disponibile nei colori naturale e nero

### TY...M, TY...MX

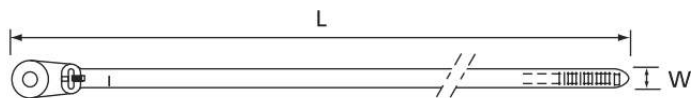

### TYF35M, TYF535M

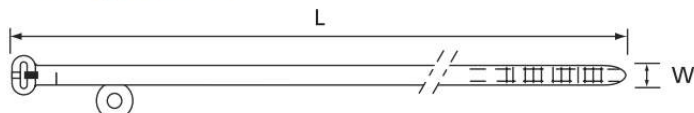

## Fascette in PA 6.6 - Per uso universale



### Specifiche tecniche

Marchio	: Ty-Fast®
Materiale	: Poliammide 6.6
Temperatura operativa	: -40 °C fino a +85 °C (Nero fino a +105 °C)
Classe di infiammabilità	: UL 94 V-2
Certificazioni	: UL, Lloyd's register
Privo di alogeni	: Sì
Senza silicone	: Sì
Colori disponibili	: Naturale= ○ Nero (resistente ai raggi UV)= ●

Scansiona questo QR per i codici degli articoli, i prezzi attuali, le disponibilità di magazzino e per ordinare direttamente.

Codice	Lunghezza (mm)	Larghezza (mm)	Diametro max. di serraggio (mm)	Tenuta (kg)	Confezione (pezzi)
TY100-18-C/TY100-18X-C	100	2,5	20	8,2	100
TY100-18-M/TY100-18X-M	100	2,5	20	8,2	1000
TY125-18-C/TY125-18X-C	150	2,5	36	8,2	100
TY125-18-M/TY125-18X-M	150	2,5	36	8,2	1000
TY125-40-100/TY125-40X-100 *	143	3,6	32	18,4	100
TY125-40/TY125-40X *	143	3,6	32	18,4	1000
TY200-40-C/TY200-40X-C	203	3,5	52	18,4	100
TY200-40-M/TY200-40X-M	203	3,5	52	18,4	1000
TY300-40-100/TY300-40X-100	292	3,6	76	18,4	100
TY300-40/TY300-40X	292	3,6	76	18,4	1000
TY400-40-100/TY400-40X-100	370	3,6	102	18,4	100
TY400-40/TY400-40X	370	3,6	102	18,4	1000
TY175-50-100/TY175-50X-100	188	4,8	44	22,4	100
TY175-50/TY175-50X	188	4,8	44	22,4	1000
TY225-50-100/TY225-50X-100	228	4,8	57	22,4	100
TY225-50/TY225-50X	228	4,8	57	22,4	1000
TY300-50-100/TY300-50X-100	304	4,8	76	22,4	100
TY300-50/TY300-50X	304	4,8	76	22,4	1000
TY400-50-100/TY400-50X-100	365	4,8	102	22,4	100
TY400-50/TY400-50X	365	4,8	102	22,4	1000
TY200-120-D/TY200-120X-D	220	7,5	56	56,1	500
TY200-120X-C	220	7,5	56	56,1	100
TY400-120-100/TY400-120X-100	374	7,6	102	55,1	100
TY400-120/TY400-120X	374	7,6	102	55,1	500
TY450-120-L/TY450-120X-L	450	7,5	130	56,1	50
TY600-120-L/TY600-120X-L	610	7,5	181	56,1	50
TY800-120-L/TY800-120X-L	750	7,5	226	56,1	50

Struttura del codice: vedere pagina 34

\*Temperatura operativa da -30 °C fino a +85 °C

## Fascette in PA 6.6 – Lunghezza maggiorata



### Specifiche tecniche

Marchio	: Ty-Fast®
Materiale	: Poliammide 6.6
Temperatura operativa	: -40 °C fino a +85 °C
Classe di infiammabilità	: UL 94 V-2
Certificazioni	: UL, Lloyd's register
Privo di alogeni	: Sì
Senza silicone	: Sì
Colori disponibili	: Naturale= ○ Nero (resistente ai raggi UV)= ●

Scansiona questo QR per i codici degli articoli, i prezzi attuali, le disponibilità di magazzino e per ordinare direttamente.

Codice	Lunghezza (mm)	Larghezza (mm)	Diametro max. di serraggio (mm)	Tenuta (kg)	Confezione (pezzi)
TY600-175-L/TY600-175X-L	631	9,0	187	81,6	50
TY900-175-L/TY900-175X-L	916	8,8	263	81,6	50
TY1000-175-L/TY1000-175X-L	1041	8,8	305	81,6	50
TY1200-175-L/TY1200-175X-L	1233	8,6	375	81,6	50

## Fascette in PA 6.6 – Impieghi gravosi



### Specifiche tecniche

Marchio	: Ty-Fast®
Materiale	: Poliammide 6.6
Temperatura operativa	: -40 °C fino a +85 °C
Classe di infiammabilità	: UL 94 V-2
Certificazioni	: UL, Lloyd's register
Privo di alogeni	: Sì
Senza silicone	: Sì
Colori disponibili	: Naturale= ○ Nero (resistente ai raggi UV)= ●

Scansiona questo QR per i codici degli articoli, i prezzi attuali, le disponibilità di magazzino e per ordinare direttamente.

Codice	Lunghezza (mm)	Larghezza (mm)	Diametro max. di serraggio (mm)	Tenuta (kg)	Confezione (pezzi)
TYL300M/TYL300MX	300	13,2	75	114,2	50
TYL546M/TYL546MX	546	13,2	140	114,2	50

## Fascette in acciaio inossidabile – Chiusura Ball-lock - Non rivestite



### Specifiche tecniche

Marchio	: Ty-Met™
Materiale	: A. Acciaio inossidabile non magnetico AISI 304 : B. Acciaio inossidabile non magnetico AISI 316
Temperatura operativa	: -60 °C fino a +300 °C
Classe di infiammabilità	: Non infiammabile
Certificazioni	: UL, DNV-GL, Lloyd's register
Privo di alogeni	: Sì
Senza silicone	: Sì
Resistente ai raggi UV	: Sì

Scansiona questo QR per i codici degli articoli, i prezzi attuali, le disponibilità di magazzino e per ordinare direttamente.

Codice inox AISI 304	Codice inox AISI 316	Lunghezza (mm)	Larghezza (mm)	Diametro max. di serraggio (mm)	Tenuta (kg)	Confezione (pezzi)
YLS-4.6-100A	YLS-4.6-100B	100	4,6	25	79,3	100
YLS-4.6-125A	YLS-4.6-125B	125	4,6	25	79,3	100
YLS-4.6-150A	YLS-4.6-150B	150	4,6	35	79,3	100
YLS4.6-200A	YLS4.6-200B	200	4,6	50	79,3	100
YLS-4.6-300A	YLS-4.6-300B	300	4,6	83	79,3	100
YLS4.6-360A	YLS4.6-360B	360	4,6	100	79,3	100
YLS4.6-520A	YLS-4.6-520B	520	4,6	150	79,3	100
YLS-4.6-680A	YLS-4.6-680B	680	4,6	200	79,3	100
YLS-4.6-840A	YLS-4.6-840B	840	4,6	250	79,3	100
YLS-4.6-1000A	YLS-4.6-1000B	1000	4,6	300	79,3	100
YLS-4.6-1200A	YLS-4.6-1200B	1200	4,6	365	79,3	100
YLS-4.6-1400A	YLS-4.6-1400B	1400	4,6	425	79,3	100
YLS-7.9-100A	YLS-7.9-100B	100	7,9	20	113,4	100
YLS-7.9-125A	YLS-7.9-125B	125	7,9	22	113,4	100
YLS-7.9-150A	YLS-7.9-150B	150	7,9	35	113,4	100
YLS7.9-200A	YLS-7.9-200B	200	7,9	50	113,4	100
YLS-7.9-300A	YLS-7.9-300B	300	7,9	83	113,4	100
YLS7.9-360A	YLS-7.9-360B	360	7,9	100	113,4	100
YLS7.9-520A	YLS-7.9-520B	520	7,9	150	113,4	100
YLS-7.9-680A	YLS-7.9-680B	680	7,9	200	113,4	100
YLS-7.9-840A	YLS-7.9-840B	840	7,9	250	113,4	100
YLS-7.9-1000A	YLS-7.9-1000B	1000	7,9	300	113,4	100
YLS-7.9-1200A	YLS-7.9-1200B	1200	7,9	365	113,4	100
YLS-7.9-1400A	YLS-7.9-1400B	1400	7,9	425	113,4	100

## Fascette in acciaio inossidabile – Chiusura Ball-lock – Impieghi gravosi - Non rivestite



Scansiona questo QR per i codici degli articoli, i prezzi attuali, le disponibilità di magazzino e per ordinare direttamente.

### Specifiche tecniche

Marchio	: Ty-Met™
Materiale	: Acciaio inossidabile non magnetico AISI 316
Temperatura operativa	: -60 °C fino a +300 °C
Classe di infiammabilità	: Non infiammabile
Certificazioni	: UL
Privo di alogeni	: Sì
Senza silicone	: Sì
Resistente ai raggi UV	: Sì

Codice	Lunghezza (mm)	Larghezza (mm)	Diametro max. di serraggio (mm)	Tenuta (kg)	Confezione (pezzi)
YLS-12-200B	200	12,0	50	113,9	50
YLS-12-300B	300	12,0	83	113,9	50
YLS-12-360B	360	12,0	100	113,9	50
YLS-12-440B	440	12,0	125	113,9	50
YLS-12-520B	520	12,0	150	113,9	50
YLS-12-600B	600	12,0	175	113,9	50
YLS-12-680B	680	12,0	200	113,9	50
YLS-12-760B	760	12,0	225	113,9	50
YLS-12-840B	840	12,0	250	113,9	50
YLS-12-1000B	1000	12,0	300	113,9	25
YLS-12-1200B	1200	12,0	365	113,9	25
YLS-12-1400B	1400	12,0	425	113,9	25
YLS-16-200B	200	16,0	50	408,4	50
YLS-16-300B	300	16,0	80	408,4	50
YLS-16-360B	360	16,0	100	408,4	50
YLS-16-440B	440	16,0	125	408,4	50
YLS-16-520B	520	16,0	150	408,4	50
YLS-16-600B	600	16,0	185	408,4	50
YLS-16-680B	680	16,0	200	408,4	50
YLS-16-760B	760	16,0	225	408,4	50
YLS-16-840B	840	16,0	250	408,4	50
YLS-16-1000B	1000	16,0	300	408,4	25
YLS-16-1200B	1200	16,0	365	408,4	25
YLS-16-1400B	1400	16,0	425	408,4	25



## Fascette in acciaio inossidabile – Chiusura Ball-lock - Rivestite



### Specifiche tecniche

Marchio	: Ty-Met™
Materiale	: Acciaio inossidabile non magnetico AISI 316
Materiale rivestite	: Poliestere
Temperatura operativa	: -40 °C fino a +165 °C
Classe di infiammabilità	: Non infiammabile
Certificazioni	: DNV-GL, Lloyd's register
Privo di alogeni	: Sì
Senza silicone	: Sì
Resistente ai raggi UV	: Sì
Colori disponibili	: Nero = ●

Scansiona questo QR per i codici degli articoli, i prezzi attuali, le disponibilità di magazzino e per ordinare direttamente.

Codice	Lunghezza (mm)	Larghezza (mm)	Diametro max. di ser-raggio (mm)	Tenuta (kg)	Confezione (pezzi)
YLS-4.6-100BC	100	4,6	25	79,3	100
YLS-4.6-125BC	125	4,6	25	79,3	100
YLS-4.6-150BC	150	4,6	35	79,3	100
YLS-4.6-200BC	200	4,6	50	79,3	100
YLS-4.6-300BC	300	4,6	83	79,3	100
YLS-4.6-360BC	360	4,6	100	79,3	100
YLS-4.6-520BC	520	4,6	150	79,3	100
YLS-4.6-680BC	680	4,6	200	79,3	100
YLS-4.6-840BC	840	4,6	250	79,3	100
YLS-4.6-1000BC	1000	4,6	300	79,3	100
YLS-4.6-1200BC	1200	4,6	365	79,3	100
YLS-4.6-1400BC	1400	4,6	425	79,3	100
YLS-7.9-100BC	100	7,9	20	113,4	100
YLS-7.9-125BC	125	7,9	22	113,4	100
YLS-7.9-150BC	150	7,9	35	113,4	100
YLS-7.9-200BC	200	7,9	50	113,4	100
YLS-7.9-300BC	300	7,9	83	113,4	100
YLS-7.9-360BC	360	7,9	100	113,4	100
YLS-7.9-520BC	520	7,9	150	113,4	100
YLS-7.9-680BC	680	7,9	200	113,4	100
YLS-7.9-840BC	840	7,9	250	113,4	100
YLS-7.9-1000BC	1000	7,9	300	113,4	100
YLS-7.9-1200BC	1200	7,9	365	113,4	100
YLS-7.9-1400BC	1400	7,9	425	113,4	100

## Fascette in acciaio inossidabile – Chiusura Ball-lock – Impieghi gravosi – Rivestite



### Specifiche tecniche

Marchio	: Ty-Met™
Materiale	: Acciaio inossidabile non magnetico AISI 316
Materiale del rivestimento	: Poliestere
Temperatura operativa	: -40 °C fino a +165 °C
Classe di infiammabilità	: Non infiammabile
Privo di alogeni	: Sì
Senza silicone	: Sì
Resistente ai raggi UV	: Sì
Colori disponibili	: Nero = ●

Scansiona questo QR per i codici degli articoli, i prezzi attuali, le disponibilità di magazzino e per ordinare direttamente.

Codice	Lunghezza (mm)	Larghezza (mm)	Diametro max. di serraggio (mm)	Tenuta (kg)	Confezione (pezzi)
YLS-12-200BC	200	12,0	50	136,1	50
YLS-12-300BC	300	12,0	83	136,1	50
YLS-12-360BC	360	12,0	100	136,1	50
YLS-12-440BC	440	12,0	125	136,1	50
YLS-12-520BC	520	12,0	150	136,1	50
YLS-12-600BC	600	12,0	175	136,1	50
YLS-12-680BC	680	12,0	200	136,1	50
YLS-12-760BC	760	12,0	225	136,1	50
YLS-12-840BC	840	12,0	250	136,1	50
YLS-12-1000BC	1000	12,0	300	136,1	25
YLS-12-1200BC	1200	12,0	365	136,1	25
YLS-12-1400BC	1400	12,0	425	136,1	25
YLS-16-200BC	200	16,0	50	204,1	50
YLS-16-300BC	300	16,0	80	204,1	50
YLS-16-360BC	360	16,0	100	204,1	50
YLS-16-440BC	440	16,0	125	204,1	50
YLS-16-520BC	520	16,0	150	204,1	50
YLS-16-600BC	600	16,0	185	204,1	50
YLS-16-680BC	680	16,0	200	204,1	50
YLS-16-760BC	760	16,0	225	204,1	50
YLS-16-840BC	840	16,0	250	204,1	50
YLS-16-1000BC	1000	16,0	300	204,1	25
YLS-16-1200BC	1200	16,0	365	204,1	25
YLS-16-1400BC	1400	16,0	425	204,1	25

## Basette adesive - 2 direzioni



### Specifiche tecniche

Marchio	: ABB
Materiale	: Poliammide 6.6
Temperatura operativa	: 0 °C fino a +65 °C
Classe di infiammabilità	: UL 94 V-2
Nastro	: Nastro in gomma autoadesivo
Colori disponibili	: Naturale= ○ Nero (resistente ai raggi UV)= ●

Scansiona questo QR per i codici degli articoli, i prezzi attuali, le disponibilità di magazzino e per ordinare direttamente.

Codice	L & W (mm)	H (mm)	Larghezza fascetta (mm)	Diametro del foro (mm)	Confezione (pezzi)
TC5347A <sup>®</sup> /TC347A	29,0	8,5	7,6	4,4	100 / 1000
TC347 <sup>®</sup>	28,6	7,8	7,6	4,4	1000

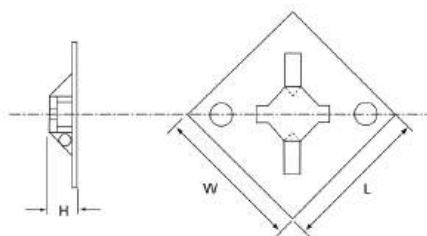

## Basette adesive - 4 direzioni



### Specifiche tecniche

Marchio	: ABB
Materiale	: Poliammide 6.6
Temperatura operativa	: 0 °C fino a +70 °C
Classe di infiammabilità	: UL 94 V-2
Certificazioni	: UL, CSA
Nastro	: Nastro in gomma autoadesivo
Privo di alogeni	: Sì
Senza silicone	: Sì
Colori disponibili	: Naturale= ○ Nero (resistente ai raggi UV)= ●

Scansiona questo QR per i codici degli articoli, i prezzi attuali, le disponibilità di magazzino e per ordinare direttamente.

Codice	L & W (mm)	H (mm)	Larghezza fascetta (mm)	Diametro del foro (mm)	Confezione (pezzi)
TC050x050A <sup>®</sup> -C/TC050x050A <sup>®</sup>	12,7	4,5	3,0	-	100 / 1000
TC5344A <sup>®</sup> /TC344A <sup>®</sup>	19,1	4,9	3,6	Ø 3,0	100 / 1000
TC5345A <sup>®</sup> /TC345A <sup>®</sup>	28,6	5,1	5,2	Ø 4,0	100 / 1000

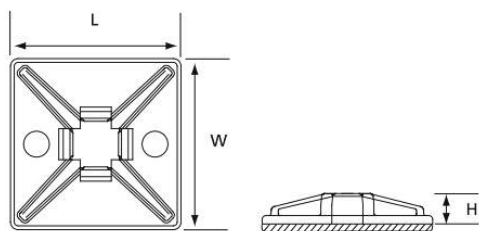

## Supporti con fissaggio a vite



### Specifiche tecniche

Marchio	: ABB
Materiale	: Poliammide 6.6
Temperatura operativa	: -40 °C fino a +85 °C
Classe di infiammabilità	: UL 94 V-2
Certificazioni	: UL recognised, UL listed
Privo di alogeni	: Sì
Senza silicone	: Sì
Colori disponibili	: Naturale= ○

Scansiona questo QR per i codici degli articoli, i prezzi attuali, le disponibilità di magazzino e per ordinare direttamente.

Codice	H (mm)	W (mm)	L (mm)	D1 (mm)	D2 (mm)	Larghezza della fascetta (mm)	Confezione (pezzi)
TC104	2,4	7,9	10,3	∅ 3,4	∅ 6,5	2,4	1000
TC102	3,2	12,7	19,1	∅ 4,4	∅ 8,7	4,8	1000

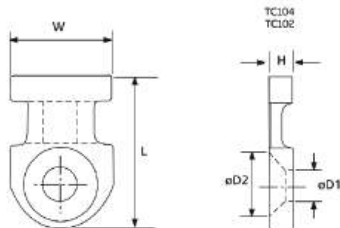

## Supporti a sella



Scansiona questo QR per i codici degli articoli, i prezzi attuali, le disponibilità di magazzino e per ordinare direttamente.

### Specifiche tecniche

Marchio	: ABB
Materiale	: Poliammide 6.6
Temperatura operativa	: -40 °C fino a +85 °C
Classe di infiammabilità	: UL 94 V-2
Certificazioni	: UL
Privo di alogeni	: Sì
Senza silicone	: Sì
Colori disponibili	: Naturale= ○ Nero (resistente ai raggi UV)= ●

Codice	H (mm)	W (mm)	L (mm)	D (mm)	Larghezza della fascetta (mm)	Diametro del foro di montaggio (mm)	Confezione (pezzi)
TC5140/TC140	6,7	8,7	14,2	1,8	2,4	3,0	100 / 500
TC5141/TC141	7,5	11,1	17,0	2,3	4,8	3,8	100 / 500
TC5142 <sup>*</sup> /TC142 <sup>*</sup>	10,7	14,2	23,4	2,9	7,6	5,2	100 / 500

<sup>\*</sup>Disponibile nei colori naturale e nero

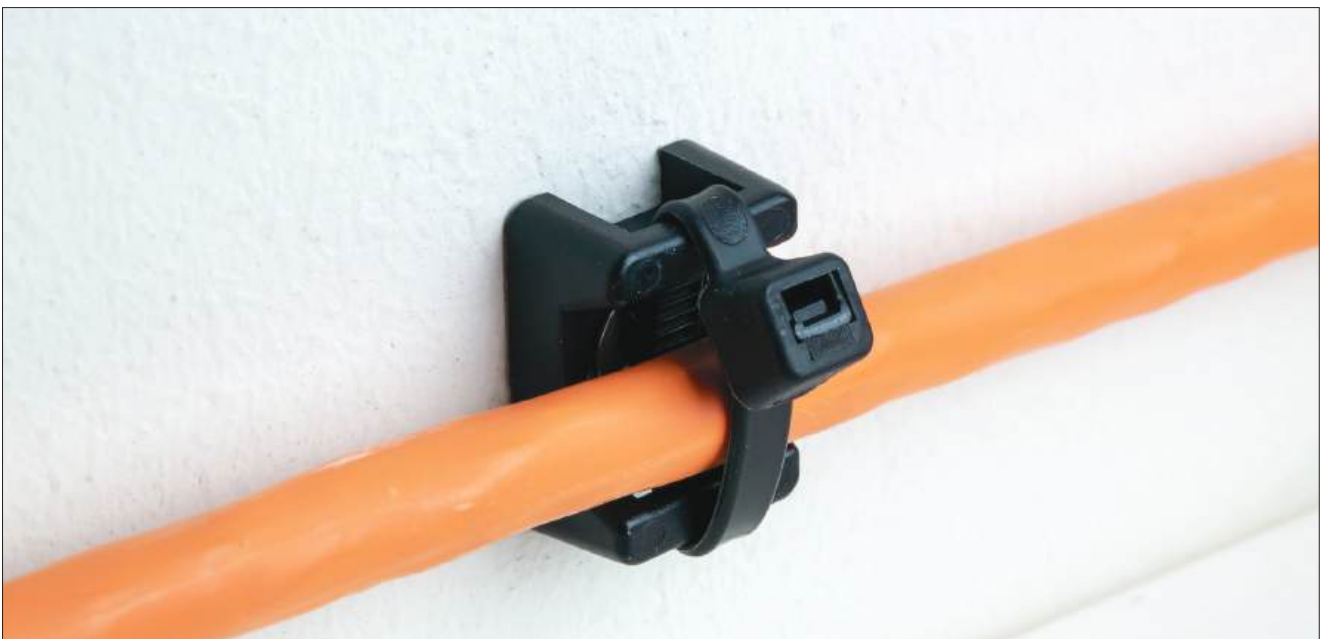
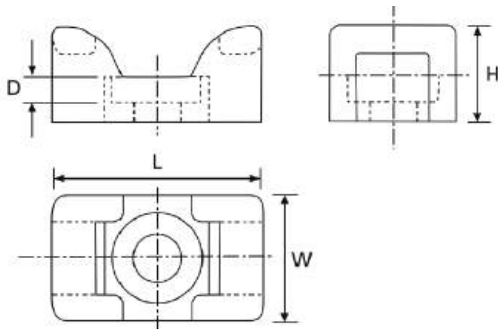

# 1.6 Accessori per fascette ABB

## Supporti a tassello per fascetta



### Specifiche tecniche

Marchio	: ABB
Materiale	: Poliammide 6.6
Temperatura operativa	: -40 °C fino a +85 °C
Classe di infiammabilità	: UL 94 V-2
Privo di alogeni	: Sì
Senza silicone	: Sì
Colori disponibili	: Nero (resistente ai raggi UV) = ●

Scansiona questo QR per i codici degli articoli, i prezzi attuali, le disponibilità di magazzino e per ordinare direttamente.

Codice	H (mm)	W (mm)	L (mm)	E (mm)	F (mm)	f (mm)	Larghezza della fascetta (mm)	Diametro della parete (mm)	Confezione (pezzi)
TC5358	31,8	9,9	9,9	7,1	5,6	2,3	4,8	6,4	100
TC5359	38,4	19,1	19,1	8,1	14,0	3,1	12,7	9,5	50

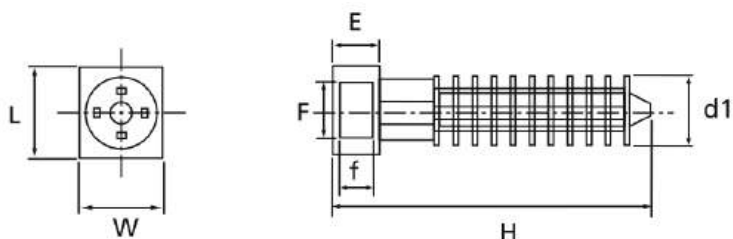

## Utensile per fascette - Per fascette in plastica fino a 4,8 mm di larghezza - Ergonomico



Scansiona questo QR per i codici degli articoli, i prezzi attuali, le disponibilità di magazzino e per ordinare direttamente.

### Specifiche tecniche

Marchio	: Ty-Rap®
Tipologia	: ERG50
Colore	: Nero / arancio
Tipologia di fascetta	: Plastica
Larghezza della fascetta (mm)	: Da 2,4 a 4,8 mm
Tensione	: Regolabile
Taglio automatico	: Sì
Peso	: 260 grammi
Dimensioni L x W x H	: 178 x 127 x 38 mm
Massima resistenza alla trazione	: 22,6 kg

## Utensile per fascette - Per fascette in plastica da 4,8 mm a 7,6 mm di larghezza - Ergonomico



Scansiona questo QR per i codici degli articoli, i prezzi attuali, le disponibilità di magazzino e per ordinare direttamente.

### Specifiche tecniche

Marchio	: Ty-Rap®
Tipologia	: ERG120
Colore	: Nero / arancio
Tipologia di fascetta	: Plastica
Larghezza della fascetta (mm)	: Da 4,8 a 7,6 mm
Tensione	: Regolabile
Taglio automatico	: Sì
Peso	: 278 grammi
Dimensioni L x W x H	: 178 x 127 x 38 mm
Massima resistenza alla trazione	: 54,3 kg



## 2. Tutti i prodotti e gli accessori termorestringenti





## Guaina termorestringente a parete sottile

La guaina termorestringente a parete sottile è il tipo di guaina termorestringente più comunemente utilizzata. Grazie alla parete sottile, questo tipo di guaina termorestringente è più flessibile rispetto alle altre tipologie di guaina. La guaina termorestringente a parete sottile è realizzata in poliolefina reticolata e, ad eccezione di quella chiara e trasparente, è ignifuga. La Guaina termorestringente a parete sottile trova impiego in un'ampia gamma di applicazioni ed è più comunemente utilizzata nel campo delle comunicazioni, nell'industria elettronica e nell'industria automobilistica.

## Guaina termorestringente a doppia parete

La guaina termorestringente a doppia parete è uguale a quella a parete sottile, con un'importante eccezione: questa tipologia di guaina ha un secondo strato all'interno, rivestito di un adesivo termofusibile.

La guaina termorestringente a doppia parete offre eccellenti proprietà di isolamento e tenuta; è realizzata in poliolefina reticolata, rivestita di adesivo e, ad eccezione di quella trasparente, è ritardante di fiamma. La guaina termorestringente a doppia parete è perfetta per sigillare componenti elettrici come collegamenti di cavi e cablaggi nel settore automobilistico e delle comunicazioni.

## Guaina termorestringente speciale

Nella nostra gamma di guaine termorestringenti offriamo una varietà di guaine termorestringenti speciali, adatte quando la vostra applicazione richiede:

- prestazioni alle alte temperature
- elevata resistenza agli agenti chimici
- resistenza agli urti superiore

La nostra gamma comprende guaine termorestringenti realizzate in Viton® (fluoroelastomero reticolato), Kynar® (PVDF reticolato) e Teflon® (politetrafluoroetilene modificato). Questi tipi di guaine termorestringenti sono adatti per l'uso in ambienti estremi.

## Guaina termorestringente stampabile

La guaina termorestringente 2PF e 3PF ha il design e la superficie perfetti per la stampa, consentendone la marcatura o l'identificazione. WKK può occuparsi personalmente della stampa su queste guaine termorestringenti 2PF e 3PF. È anche possibile stampare su qualsiasi altro tipo di guaina termoretraibile, ma ciò avviene durante il processo di produzione.

## Guaine termorestringenti a medio ed alto spessore di parete

Oltre alla Guaina termorestringente a parete sottile, offriamo anche guaine termorestringenti a medio ed alto spessore di parete. Grazie al maggior spessore della parete, questo tipo di guaina termoretraibile offre una migliore protezione (meccanica) rispetto alle varianti a parete sottile. Sono realizzate in poliolefina reticolata e sono disponibili con e senza colla. Il modo in cui viene applicato l'adesivo varia in base al tipo di guaina.

La guaina termorestringente a medio ed alto spessore di parete fornisce un elevato isolamento elettrico ed un'alta impermeabilizzazione. Queste guaine sono appositamente progettate per applicazioni di sigillatura e protezione di connessioni elettriche, terminazioni di cavi e giunti dove sono richiesti isolamento elettrico e tenuta stagna. Ideale per applicazioni a bassa tensione.

## Guaine termorestringenti isolanti per barre di media tensione

Le guaine isolanti per barre di media tensione sono disponibili sia a medio che ad alto spessore di parete. Queste guaine sono flessibili e realizzate in poliolefina modificata. Questi articoli sono ignifughi, privi di alogeni, resistenti ai raggi UV e agli agenti atmosferici. Inoltre forniscono un'elevata resistenza alla corrosione e agli archi elettrici e migliorano le proprietà di isolamento delle barre nei quadri e nelle sottostazioni. Ecco perché queste tipologie di guaina sono adatte per isolare le barre a media tensione fino a 36 kV

## Parti pre-stampate

Le parti pre-stampate termoretraibili sono disponibili in tre tipologie:

- Terminazioni a 2-5 vie
- Cappucci con adesivo
- Passacavi

Ciascuna di queste tipologie ha il proprio design ma viene utilizzata per applicazioni simili.

## Altro

Oltre ai diversi tipi di guaine termoretraibili, WKK offre anche un'ampia gamma di assortimenti di guaine termoretraibili, un espositore per guaine termoretraibili e pistole ad aria calda, per un utilizzo ottimale e una maggior facilità di installazione delle nostre guaine termoretraibili.

## Servizi

Desideri che la tua guaina termorestringente venga stampata o tagliata in spezzoni di una certa lunghezza? WKK offre entrambi i servizi. Vi preghiamo di contattarci per ulteriori informazioni.



**WKK**  
FIXATION MATERIALS

PRODUCED BY  
**Hongshang**

# 2.2 Guaina termorestringente a parete sottile

## H-2(Z) - Guaina termorestringente a parete sottile - 2:1 - Temperatura operativa fino a 125 °C



### Specifiche tecniche

Marchio	: WKK (prodotto da Hongshang)
Rapporto di restringimento	: 2:1
Ritardante di fiamma	: Sì
Autoestinguente	: Sì
Con adesivo	: No
Temperatura operativa	: -55 °C fino a +125 °C
Temperatura minima di restringimento (°C)	: +70 °C
Temperatura minima di restringimento completo	: +110 °C
Variatione longitudinale	: Da 0 fino al 10% max.
Materiale	: Poliolefina reticolata
Privo di alogeni	: No
Certificazioni	: UL E204071, CSA, RoHS
Colori disponibili	: Nero (resistente ai raggi UV)= ● Bianco= ○ Rosso= ● Blu= ● Giallo= ● Verde= ● Viola= ● Marrone= ● Arancio= ● Grigio= ●

Scansiona questo QR per i codici degli articoli, i prezzi attuali, le disponibilità di magazzino e per ordinare direttamente.

Tipo / Dimensioni	Alla consegna: diametro interno in mm (min.)	Dopo il restringimento: diametro interno in mm (max.)	Dopo il restringimento: spessore della parete in mm (min.)	Tipo di confezione			
				Bobina (metri)	Minibox (metri)	Barra (mm)	
H-2(Z) 1,2/0,6	1,2	0,6	0,33	150	10	1000	1220
H-2(Z) 1,6/0,8	1,6	0,8	0,36	150	10	1000	1220
H-2(Z) 2,4/1,2	2,4	1,2	0,42	150	10	1000	1220
H-2(Z) 3,2/1,6	3,2	1,6	0,42	150	10	1000	1220
H-2(Z) 4,8/2,4	4,8	2,4	0,52	75	10	1000	1220
H-2(Z) 6,4/3,2	6,4	3,2	0,52	75	5	1000	1220
H-2(Z) 9,5/4,8	9,5	4,8	0,52	75	5	1000	1220
H-2(Z) 12,7/6,4	12,7	6,4	0,62	50	5	1000	1220
H-2(Z) 16,0/8,0	16,0	8,0	0,67	50	5	1000	1220
H-2(Z) 19,0/9,5	19,0	9,5	0,75	30	5	1000	1220
H-2(Z) 25,4/12,7	25,4	12,7	0,85	30	5	1000	1220
H-2(Z) 32,0/16,0	32,0	16,0	0,85	30	-	1000	1220
H-2(Z) 38,1/19,0	38,1	19,0	0,96	30	-	1000	1220
H-2(Z) 50,8/25,4	50,8	25,4	0,97	30	-	1000	1220
H-2(Z) 76,2/38,1	76,2	38,1	1,17	15	-	1000	1220
H-2(Z) 102,0/50,8	102,0	50,8	1,30	15	-	-	-
H-2(Z) 126,0/63,5	126,0	63,5	1,30	15	-	-	-
H-2(Z) 150,0/76,0	150,0	76,0	1,30	15	-	-	-

## H-1 - Guaina termorestringente a parete sottile - 2:1 - Non autoestinguente - Temperatura operativa fino a 105 °C



### Specifiche tecniche

Marchio	: WKK (prodotto da Hongshang)
Rapporto di restringimento	: 2:1
Ritardante di fiamma	: No
Autoestinguente	: No
Con adesivo	: No
Temperatura operativa	: -55 °C fino a +105 °C
Temperatura minima di restringimento (°C)	: +70 °C
Temperatura minima di restringimento completo	: +105 °C
Variazione longitudinale	: Da 0 fino al 10% max.
Materiale	: Poliolefina reticolata
Privo di alogeni	: Sì
Certificazioni	: RoHS
Colori disponibili	: Nero (resistente ai raggi UV)= ● Trasparente (chiaro)= ○

Scansiona questo QR per i codici degli articoli, i prezzi attuali, le disponibilità di magazzino e per ordinare direttamente.

Tipo / Dimensioni	Alla consegna: diametro interno in mm (min.)	Dopo il restringimento: diametro interno in mm (max.)	Dopo il restringimento: spessore della parete in mm (min.)	Tipo di confezione			
				Bobina (metri)	Minibox (metri)	Barra (mm)	
H-1 1,2/0,6	1,2	0,6	0,33	150	10	1000	1220
H-1 1,6/0,8	1,6	0,8	0,36	150	10	1000	1220
H-1 2,4/1,2	2,4	1,2	0,42	150	10	1000	1220
H-1 3,2/1,6	3,2	1,6	0,42	150	10	1000	1220
H-1 4,8/2,4	4,8	2,4	0,52	75	10	1000	1220
H-1 6,4/3,2	6,4	3,2	0,54	75	5	1000	1220
H-1 9,5/4,8	9,5	4,8	0,54	75	5	1000	1220
H-1 12,7/6,4	12,7	6,4	0,62	50	5	1000	1220
H-1 16,0/8,0	16,0	8,0	0,67	50	5	1000	1220
H-1 19,0/9,5	19,0	9,5	0,75	30	5	1000	1220
H-1 25,4/12,7	25,4	12,7	0,85	30	5	1000	1220
H-1 32,0/16,0	32,0	16,0	0,85	30	-	1000	1220
H-1 38,1/19,0	38,1	19,0	0,96	30	-	1000	1220
H-1 50,8/25,4	50,8	25,4	0,97	30	-	1000	1220
H-1 76,2/38,1	76,2	38,1	1,20	15	-	-	-
H1 102,0/50,8	102,0	50,8	1,20	15	-	-	-

# 2.2 Guaina termorestringente a parete sottile

## H-2(3X) - Guaina termorestringente a parete sottile - 3:1 - Temperatura operativa fino a 125 °C



### Specifiche tecniche

Marchio	: WKK (prodotto da Hongshang)
Rapporto di restringimento	: 3:1
Ritardante di fiamma	: Sì
Autoestinguente	: Sì
Con adesivo	: No
Temperatura operativa	: -55 °C fino a +125 °C
Temperatura minima di restringimento (°C)	: +70 °C
Temperatura minima di restringimento completo	: +110 °C
Variatione longitudinale	: Da 0 fino al 10% max.
Materiale	: Poliolefina reticolata
Privo di alogeni	: No
Certificazioni	: UL E204071, CSA, RoHS
Colori disponibili	: Nero (resistente ai raggi UV)= ● Bianco= ○ Rosso= ● Blu= ● Giallo= ● Verde= ● Viola= ● Marrone= ● Arancio= ● Grigio= ●

Scansiona questo QR per i codici degli articoli, i prezzi attuali, le disponibilità di magazzino e per ordinare direttamente.

Tipo / Dimensioni	Alla consegna: diametro interno in mm (min.)	Dopo il restringimento: diametro interno in mm (max.)	Dopo il restringimento: spessore della parete in mm (min.)	Tipo di confezione			
				Bobina (metri)	Minibox (metri)	Barra (mm)	
H-2(3X) 1,5/0,5	1,5	0,5	0,45	150	10	1000	1220
H-2(3X) 3,0/1,0	3,0	1,0	0,50	150	10	1000	1220
H-2(3X) 4,5/1,5	4,5	1,5	0,60	75	10	1000	1220
H-2(3X) 6,0/2,0	6,0	2,0	0,65	75	10	1000	1220
H-2(3X) 9,0/3,0	9,0	3,0	0,75	75	5	1000	1220
H-2(3X) 12,0/4,0	12,0	4,0	0,80	50	5	1000	1220
H-2(3X) 18,0/6,0	18,0	6,0	0,90	30	5	1000	1220
H-2(3X) 24,0/8,0	24,0	8,0	1,00	30	5	1000	1220
H-2(3X) 39,0/13,0	39,0	13,0	1,20	30	-	1000	1220

## H-2R - Guaina termorestringente a parete sottile - 2:1 - Temperatura operativa fino a 135 °C



### Specifiche tecniche

Marchio	: WKK (prodotto da Hongshang)
Rapporto di restringimento	: 2:1
Ritardante di fiamma	: Sì
Autoestinguente	: Sì
Con adesivo	: No
Temperatura operativa	: -55 °C fino a +135 °C
Temperatura minima di restringimento (°C)	: +70 °C
Temperatura minima di restringimento completo	: +105 °C
Variazione longitudinale	: Da 0 fino al 10% max.
Materiale	: Poliolefina reticolata
Privo di alogeni	: No
Certificazioni	: UL E204071, CSA, RoHS
Colori disponibili	: Nero (resistente ai raggi UV) ●

Scansiona questo QR per i codici degli articoli, i prezzi attuali, le disponibilità di magazzino e per ordinare direttamente.

Tipo / Dimensioni	Alla consegna: diametro interno in mm (min.)	Dopo il restringimento: diametro interno in mm (max.)	Dopo il restringimento: spessore della parete in mm (min.)	Tipo di confezione
				Bobina (metri)
H-2R 1,2/0,6	1,2	0,6	0,40	150
H-2R 1,6/0,8	1,6	0,8	0,40	150
H-2R 2,4/1,2	2,4	1,2	0,48	150
H-2R 3,2/1,6	3,2	1,6	0,48	150
H-2R 4,8/2,4	4,8	2,4	0,48	75
H-2R 6,4/3,2	6,4	3,2	0,56	75
H-2R 9,5/4,8	9,5	4,8	0,62	75
H-2R 12,7/6,4	12,7	6,4	0,62	50
H-2R 16,0/8,0	16,0	8,0	0,68	50
H-2R 19,0/9,5	19,0	9,5	0,68	30
H-2R 25,4/12,7	25,4	12,7	0,87	30
H-2R 32,0/16,0	32,0	16,0	1,00	30
H-2R 38,1/19,0	38,1	19,0	1,00	30
H-2R 50,8/25,4	50,8	25,4	1,10	30
H-2R 76,2/38,1	76,2	38,1	1,20	15
H-2R 102,0/50,8	102,0	50,8	1,35	15
H-2R 126,0/63,5	126,0	63,5	1,40	15
H-2R 150,0/76,0	150,0	76,0	1,40	15

# 2.2 Guaina termorestringente a parete sottile

## H-2F - Guaina termorestringente a parete sottile - 2:1 - Temperatura operativa fino a 135 °C



### Specifiche tecniche

Marchio	: WKK (prodotto da Hongshang)
Rapporto di restringimento	: 2:1
Ritardante di fiamma	: Sì (tranne trasparente)
Autoestinguente	: Sì
Con adesivo	: No
Temperatura operativa	: -55 °C fino a +135 °C
Temperatura minima di restringimento (°C)	: +70 °C
Temperatura minima di restringimento completo	: +105 °C
Variatione longitudinale	: Da 0 fino al 10% max.
Materiale	: Poliolefina reticolata
Privo di alogeni	: No
Certificazioni	: UL E204071, CSA, RoHS, MIL-SPEC
Colori disponibili	: Nero (resistente ai raggi UV)=● Trasparente (chiaro)=○

Altri colori su richiesta

Scansiona questo QR per i codici degli articoli, i prezzi attuali, le disponibilità di magazzino e per ordinare direttamente.

Tipo / Dimensioni	Alla consegna: diametro interno in mm (min.)	Dopo il restringimento: diametro interno in mm (max.)	Dopo il restringimento: spessore della parete in mm (min.)	Tipo di confezione
				Bobina (metri)
H-2F 1,2/0,6	1,2	0,6	0,38	150
H-2F 1,6/0,8	1,6	0,8	0,40	150
H-2F 2,4/1,2	2,4	1,2	0,48	150
H-2F 3,2/1,6	3,2	1,6	0,48	150
H-2F 4,8/2,4	4,8	2,4	0,48	75
H-2F 6,4/3,2	6,4	3,2	0,56	75
H-2F 9,5/4,8	9,5	4,8	0,62	75
H-2F 12,7/6,4	12,7	6,4	0,62	50
H-2F 16,0/8,0	16,0	8,0	0,68	50
H-2F 19,0/9,5	19,0	9,5	0,69	30
H-2F 25,4/12,7	25,4	12,7	0,89	30
H-2F 32,0/16,0	32,0	16,0	1,00	30
H-2F 38,1/19,0	38,1	19,0	1,00	30
H-2F 50,8/25,4	50,8	25,4	1,10	30
H-2F 76,2/38,1	76,2	38,1	1,20	15
H-2F 102,0/50,8	102,0	50,8	1,35	15
H-2F 126,0/63,5	126,0	63,5	1,40	15
H-2F 150,0/76,0	150,0	76,0	1,40	15

## H-2F(3X) - Guaina termorestringente a parete sottile - 3:1 - Temperatura operativa fino a 135 °C



### Specifiche tecniche

Marchio	: WKK (prodotto da Hongshang)
Rapporto di restringimento	: 3:1
Ritardante di fiamma	: Sì (tranne trasparente)
Autoestinguente	: Sì
Con adesivo	: No
Temperatura operativa	: -55 °C fino a +135 °C
Temperatura minima di restringimento (°C)	: +70 °C
Temperatura minima di restringimento completo	: +105 °C
Variazione longitudinale	: Da 0 fino al 10% max.
Materiale	: Poliolefina reticolata
Privo di alogeni	: No
Certificazioni	: UL E204071, CSA, RoHS, MIL-SPEC
Colori disponibili	: Nero (resistente ai raggi UV)= ● Trasparente (chiaro)= ○

Altri colori su richiesta

Scansiona questo QR per i codici degli articoli, i prezzi attuali, le disponibilità di magazzino e per ordinare direttamente.

Tipo / Dimensioni	Alla consegna: diametro interno in mm (min.)	Dopo il restringimento: diametro interno in mm (max.)	Dopo il restringimento: spessore della parete in mm (min.)	Tipo di confezione
				Bobina (metri)
H-2F(3X) 1,5/0,5	1,5	0,5	0,45	150
H-2F(3X) 3,0/1,0	3,0	1,0	0,50	150
H-2F(3X) 4,5/1,5	4,5	1,5	0,60	75
H-2F(3X) 6,0/2,0	6,0	2,0	0,65	75
H-2F(3X) 9,0/3,0	9,0	3,0	0,75	75
H-2F(3X) 12,0/4,0	12,0	4,0	0,80	50
H-2F(3X) 18,0/6,0	18,0	6,0	0,90	30
H-2F(3X) 24,0/8,0	24,0	8,0	1,20	30
H-2F(3X) 39,0/13,0	39,0	13,0	1,25	30

## H-2F(4X) - Guaina termorestringente a parete sottile - 4:1 - Temperatura operativa fino a 135 °C



### Specifiche tecniche

Marchio	: WKK (prodotto da Hongshang)
Rapporto di restringimento	: 4:1
Ritardante di fiamma	: Sì
Autoestinguente	: Sì
Con adesivo	: No
Temperatura operativa	: -55 °C fino a +135 °C
Temperatura minima di restringimento (°C)	: +70 °C
Temperatura minima di restringimento completo	: +105 °C
Variazione longitudinale	: Da 0 fino al 10% max.
Materiale	: Poliolefina reticolata
Privo di alogeni	: No
Certificazioni	: UL E204071, CSA, RoHS, MIL-SPEC
Colori disponibili	: Nero (resistente ai raggi UV)= ●

Scansiona questo QR per i codici degli articoli, i prezzi attuali, le disponibilità di magazzino e per ordinare direttamente.

Tipo / Dimensioni	Alla consegna: diametro interno in mm (min.)	Dopo il restringimento: diametro interno in mm (max.)	Dopo il restringimento: spessore della parete in mm (min.)	Tipo di confezione
				Barra (mm)
H-2F(4X) 19,1/4,6	19,1	4,6	1,80	1220
H-2F(4X) 25,4/7,0	25,4	7,0	1,80	1220
H-2F(4X) 38,1/9,5	38,1	9,5	1,80	1220
H-2F(4X) 50,8/14,0	50,8	14,0	1,80	1220
H-2F(4X) 76,2/21,3	76,2	21,3	1,80	1220
H-2F(4X) 102,0/26,7	102,0	26,7	1,90	1220
H-2F(4X) 115,0/36,8	115,0	36,8	1,90	1220

# 2.2 Guaina termorestringente a parete sottile

## H-2F(Y/G) - Guaina termorestringente a parete sottile - Giallo/verde - Temperatura operativa fino a 135 °C



### Specifiche tecniche

Marchio	: WKK (prodotto da Hongshang)
Rapporto di restringimento	: 2:1 / 3:1
Ritardante di fiamma	: Sì
Autoestinguente	: Sì
Con adesivo	: No
Temperatura operativa	: -55 °C fino a +135 °C
Temperatura minima di restringimento (°C)	: +70 °C
Temperatura minima di restringimento completo	: +105 °C
Variatione longitudinale	: Da 0 fino al 10% max.
Materiale	: Poliolefina reticolata
Privo di alogeni	: No
Certificazioni	: UL E204071, CSA, RoHS, MIL-SPEC
Colori disponibili	: Giallo/verde=

Scansiona questo QR per i codici degli articoli, i prezzi attuali, le disponibilità di magazzino e per ordinare direttamente.

Tipo / Dimensioni	Alla consegna: diametro interno in mm (min.)	Dopo il restringimento: diametro interno in mm (max.)	Dopo il restringimento: spessore della parete in mm (min.)	Tipo di confezione			
				Bobina (metri)	Minibox (metri)	Barra (mm)	
H-2F(Y/G) 2:1 2,4/1,2	2,4	1,2	0,42	150	10	1000	1220
H-2F(Y/G) 2:1 3,2/1,6	3,2	1,6	0,42	150	10	1000	1220
H-2F(Y/G) 2:1 4,8/2,4	4,8	2,4	0,52	75	10	1000	1220
H-2F(Y/G) 2:1 6,4/3,2	6,4	3,2	0,54	75	10	1000	1220
H-2F(Y/G) 2:1 9,5/4,8	9,5	4,8	0,54	75	5	1000	1220
H-2F(Y/G) 2:1 12,7/6,4	12,7	6,4	0,62	50	5	1000	1220
H-2F(Y/G) 2:1 16,0/8,0	16,0	8,0	0,67	50	5	1000	1220
H-2F(Y/G) 2:1 19,0/9,5	19,0	9,5	0,75	30	5	1000	1220
H-2F(Y/G) 2:1 25,4/12,7	25,4	12,7	0,85	30	5	1000	1220
H-2F(Y/G) 2:1 32,0/16,0	32,0	16,0	0,85	30	-	1000	1220
H-2F(Y/G) 2:1 38,1/19,0	38,1	19,0	0,96	30	-	1000	1220
H-2F(Y/G) 2:1 50,8/25,4	50,8	25,4	0,96	30	-	1000	1220
H-2F(Y/G) 2:1 76,2/38,1	76,2	38,1	1,17	15	-	-	-
H-2F(Y/G) 2:1 102,0/50,8	102,0	50,8	1,30	15	-	-	-

Tipo / Dimensioni	Alla consegna: diametro interno in mm (min.)	Dopo il restringimento: diametro interno in mm (max.)	Dopo il restringimento: spessore della parete in mm (min.)	Tipo di confezione			
				Bobina (metri)	Minibox (metri)	Barra (mm)	
H-2F(Y/G) 3:1 2,4/0,8	2,4	0,8	0,51	150	10	1000	1220
H-2F(Y/G) 3:1 3,0/1,0	3,0	1,0	0,55	150	10	1000	1220
H-2F(Y/G) 3:1 4,5/1,5	4,5	1,5	0,60	75	10	1000	1220
H-2F(Y/G) 3:1 6,0/2,0	6,0	2,0	0,65	75	10	1000	1220
H-2F(Y/G) 3:1 9,0/3,0	9,0	3,0	0,75	75	5	1000	1220
H-2F(Y/G) 3:1 12,0/4,0	12,0	4,0	0,75	50	5	1000	1220
H-2F(Y/G) 3:1 18,0/6,0	18,0	6,0	0,85	30	5	1000	1220
H-2F(Y/G) 3:1 24,0/8,0	24,0	8,0	1,00	30	5	1000	1220
H-2F(Y/G) 3:1 39,0/13,0	39,0	13,0	1,15	30	-	1000	1220



## H-2(HF) - Guaina termorestringente a parete sottile - 2:1 - Priva di alogeni - Temperatura operativa fino a 125 °C



### Specifiche tecniche

Marchio	: WKK (prodotto da Hongshang)
Rapporto di restringimento	: 2:1
Ritardante di fiamma	: Sì
Autoestinguente	: Sì
Con adesivo	: No
Temperatura operativa	: -55 °C fino a +125 °C
Temperatura minima di restringimento (°C)	: +70 °C
Temperatura minima di restringimento completo	: +100 °C
Variazione longitudinale	: Da 0 fino al 10% max.
Materiale	: Poliolefina reticolata
Privo di alogeni	: Sì
Certificazioni	: UL E204071, RoHS
Colori disponibili	: Nero (resistente ai raggi UV) ●
Altri colori su richiesta	

Scansiona questo QR per i codici degli articoli, i prezzi attuali, le disponibilità di magazzino e per ordinare direttamente.

Tipo / Dimensioni	Alla consegna: diametro interno in mm (min.)	Dopo il restringimento: diametro interno in mm (max.)	Dopo il restringimento: spessore della parete in mm (min.)	Tipo di confezione
				Bobina (metri)
H-2(HF) 1,2/0,6	1,2	0,6	0,33	300
H-2(HF) 1,6/0,8	1,6	0,8	0,36	300
H-2(HF) 2,4/1,2	2,4	1,2	0,42	300
H-2(HF) 3,2/1,6	3,2	1,6	0,42	300
H-2(HF) 4,8/2,4	4,8	2,4	0,51	150
H-2(HF) 6,4/3,2	6,4	3,2	0,54	150
H-2(HF) 9,5/4,8	9,5	4,8	0,54	75
H-2(HF) 12,7/6,4	12,7	6,4	0,62	75
H-2(HF) 16,0/8,0	16,0	8,0	0,69	75
H-2(HF) 19,0/9,5	19,0	9,5	0,75	50
H-2(HF) 25,4/12,7	25,4	12,7	0,85	50
H-2(HF) 32,0/16,0	32,0	16,0	0,85	30
H-2(HF) 38,1/19,0	38,1	19,0	0,96	30
H-2(HF) 50,8/25,4	50,8	25,4	0,97	30
H-2(HF) 76,2/38,1	76,2	38,1	1,17	30

# 2.2 Guaina termorestringente a parete sottile

H-2(LS) - Guaina termorestringente a parete sottile - 2:1 - Bassa temperatura di restringimento 65 °C - Temperatura operativa fino a 125 °C



### Specifiche tecniche

Marchio	: WKK (prodotto da Hongshang)
Rapporto di restringimento	: 2:1
Ritardante di fiamma	: Sì
Autoestinguento	: Sì
Con adesivo	: No
Temperatura operativa	: -55 °C fino a +125 °C
Temperatura minima di restringimento (°C)	: +65 °C
Temperatura minima di restringimento completo	: +95 °C
Variatione longitudinale	: Da 0 fino al 10% max.
Materiale	: Poliolefina reticolata
Privo di alogeni	: Sì
Certificazioni	: RoHS
Colori disponibili	: Nero (resistente ai raggi UV) ●

Scansiona questo QR per i codici degli articoli, i prezzi attuali, le disponibilità di magazzino e per ordinare direttamente.

Tipo / Dimensioni	Alla consegna: diametro interno in mm (min.)	Dopo il restringimento: diametro interno in mm (max.)	Dopo il restringimento: spessore della parete in mm (min.)	Tipo di confezione
				Bobina (metri)
H-2(LS) 1,6/0,8	1,6	0,8	0,50	150
H-2(LS) 2,4/1,2	2,4	1,2	0,50	150
H-2(LS) 3,2/1,6	3,2	1,6	0,50	150
H-2(LS) 4,8/2,4	4,8	2,4	0,50	75
H-2(LS) 6,4/3,2	6,4	3,2	0,60	75
H-2(LS) 9,5/4,8	9,5	4,8	0,60	75
H-2(LS) 12,7/6,4	12,7	6,4	0,60	50
H-2(LS) 16,0/8,0	16,0	8,0	0,60	50
H-2(LS) 19,0/9,5	19,0	9,5	0,80	30
H-2(LS) 25,4/12,7	25,4	12,7	0,90	30
H-2(LS) 32,0/16,0	32,0	16,0	0,90	30
H-2(LS) 38,1/19,0	38,1	19,0	1,00	30
H-2(LS) 50,8/25,4	50,8	25,4	1,10	30

## H-5R(3X) - Guaina termorestringente a doppia parete - 3:1 - Con adesivo - Temperatura operativa fino a 125 °C



### Specifiche tecniche

Marchio	: WKK (prodotto da Hongshang)
Rapporto di restringimento	: 3:1
Ritardante di fiamma	: Sì (tranne trasparente)
Autoestinguento	: Sì
Con adesivo	: Sì
Temperatura operativa	: -55 °C fino a +125 °C
Temperatura minima di restringimento (°C)	: +70 °C
Temperatura minima di restringimento completo	: +110 °C
Variazione longitudinale	: Da 0 fino al 10% max.
Materiale	: Poliolefina rivestita con adesivo coestruso reticolato
Privo di alogeni	: Sì
Certificazioni	: RoHS
Colori disponibili	: Nero (resistente ai raggi UV)= ● Trasparente (chiaro)= ○

Scansiona questo QR per i codici degli articoli, i prezzi attuali, le disponibilità di magazzino e per ordinare direttamente.

Tipo / Dimensioni	Alla consegna: diametro interno in mm (min.)	Dopo il restringimento: binnendiameter in mm max.)	Dopo il restringimento: spessore della parete in mm (min.)	Tipo di confezione		
				Bobina (metri)	Minibox (metri)	Barra (mm)
H-5R(3X) 3,0/1,0	3,0	1,0	1,00	150	5,0	1220
H-5R(3X) 4,8/1,5	4,8	1,5	1,00	75	4,0	1220
H-5R(3X) 6,0/2,0	6,0	2,0	1,00	75	3,5	1220
H-5R(3X) 9,0/3,0	9,0	3,0	1,40	50	3,0	1220
H-5R(3X) 12,0/4,0	12,0	4,0	1,60	30	2,5	1220
H-5R(3X) 19,0/6,0	19,0	6,0	2,20	30	2,0	1220
H-5R(3X) 24,0/8,0	24,0	8,0	2,40	30	1,5	1220
H-5R(3X) 30,0/10,0	30,0	10,0	2,40	30	-	1220
H-5R(3X) 40,0/13,0	40,0	13,0	2,40	30	-	1220

## H-5R(4X) - Guaina termorestringente a doppia parete - 4:1 - Con adesivo - Priva di alogeni - Temperatura operativa fino a 125 °C



### Specifiche tecniche

Marchio	: WKK (prodotto da Hongshang)
Rapporto di restringimento	: 4:1
Ritardante di fiamma	: Sì (tranne trasparente)
Autoestinguento	: Sì
Con adesivo	: Sì
Temperatura operativa	: -55 °C fino a +125 °C
Temperatura minima di restringimento (°C)	: +70 °C
Temperatura minima di restringimento completo	: +110 °C
Variazione longitudinale	: Da 0 fino al 10% max.
Materiale	: Poliolefina rivestita con adesivo coestruso reticolato
Privo di alogeni	: Sì
Certificazioni	: RoHS
Colori disponibili	: Nero (resistente ai raggi UV)= ● Trasparente (chiaro)= ○

Scansiona questo QR per i codici degli articoli, i prezzi attuali, le disponibilità di magazzino e per ordinare direttamente.

Tipo / Dimensioni	Alla consegna: diametro interno in mm (min.)	Dopo il restringimento: diametro interno in mm (max.)	Dopo il restringimento: spessore della parete in mm (min.)	Tipo di confezione	
				Bobina (metri)	Barra (mm)
H-5R(4X) 4,0/1,0	4,0	1,0	1,00	150	1220
H-5R(4X) 6,0/1,5	6,0	1,5	1,00	75	1220
H-5R(4X) 8,0/2,0	8,0	2,0	1,00	75	1220
H-5R(4X) 12,0/3,0	12,0	3,0	1,40	50	1220
H-5R(4X) 16,0/4,0	16,0	4,0	1,60	30	1220
H-5R(4X) 24,0/6,0	24,0	6,0	2,20	30	1220
H-5R(4X) 32,0/8,0	32,0	8,0	2,40	30	1220
H-5R(4X) 52,0/13,0	52,0	13,0	2,40	30	1220

# 2.3 Guaina termorestringente a doppia parete

## H-5(3X)-F - Guaina termorestringente a doppia parete - 3:1 - Con adesivo - Temperatura operativa fino a 135 °C



### Specifiche tecniche

Marchio	: WKK (prodotto da Hongshang)
Rapporto di restringimento	: 3:1
Ritardante di fiamma	: Sì
Autoestinguento	: Sì
Con adesivo	: Sì
Temperatura operativa	: -55 °C fino a +135 °C
Temperatura minima di restringimento (°C)	: +70 °C
Temperatura minima di restringimento completo	: +110 °C
Variazione longitudinale	: Da 0 fino al 10% max.
Materiale	: Poliolefina rivestita con adesivo coestruso reticolato
Privo di alogeni	: No
Certificazioni	: UL E204071 (solo nero), CSA, RoHS, MIL-SPEC
Colori disponibili	: Nero (resistente ai raggi UV)= ● Bianco= ○ Rosso= ● Blu= ● Giallo= ● Verde= ● Viola= ● Marrone= ● Grigio= ●

Scansiona questo QR per i codici degli articoli, i prezzi attuali, le disponibilità di magazzino e per ordinare direttamente.

Tipo / Dimensioni	Alla consegna: diametro interno in mm (min.)	Dopo il restringimento: diametro interno in mm (max.)	Dopo il restringimento: spessore della parete in mm (min.)	Tipo di confezione		
				Bobina (metri)	Minibox (metri)	Barra (mm)
H-5(3X)-F 3,0/1,0	3,0	1,0	1,00	150	5,0	1220
H-5(3X)-F 4,8/1,5	4,8	1,5	1,00	75	4,0	1220
H-5(3X)-F 6,0/2,0	6,0	2,0	1,00	75	3,5	1220
H-5(3X)-F 9,0/3,0	9,0	3,0	1,35	50	3,0	1220
H-5(3X)-F 12,0/4,0	12,0	4,0	1,65	30	2,5	1220
H-5(3X)-F 19,0/6,0	19,0	6,0	2,10	30	2,0	1220
H-5(3X)-F 24,0/8,0	24,0	8,0	2,35	30	1,5	1220
H-5(3X)-F 30,0/10,0	30,0	10,0	2,40	30	-	1220
H-5(3X)-F 40,0/13,0	40,0	13,0	2,40	30	-	1220

## H-5(4X)-F - Guaina termorestringente a doppia parete - 4:1 - Con adesivo - Temperatura operativa fino a 135 °C



### Specifiche tecniche

Marchio	: WKK (prodotto da Hongshang)
Rapporto di restringimento	: 4:1
Ritardante di fiamma	: Sì
Autoestinguento	: Sì
Con adesivo	: Sì
Temperatura operativa	: -55 °C fino a +135 °C
Temperatura minima di restringimento (°C)	: +70 °C
Temperatura minima di restringimento completo	: +110 °C
Variazione longitudinale	: Da 0 fino al 10% max.
Materiale	: Poliolefina rivestita con adesivo coestruso reticolato
Privo di alogeni	: No
Certificazioni	: UL E204071, CSA, RoHS, MIL-SPEC
Colori disponibili	: Nero (resistente ai raggi UV)= ●

Scansiona questo QR per i codici degli articoli, i prezzi attuali, le disponibilità di magazzino e per ordinare direttamente.

Tipo / Dimensioni	Alla consegna: diametro interno in mm (min.)	Dopo il restringimento: diametro interno in mm (max.)	Dopo il restringimento: spessore della parete in mm (min.)	Tipo di confezione	
				Bobina (metri)	Barra (mm)
H-5(4X)-F 4,0/1,0	4,0	1,0	1,00	150	1220
H-5(4X)-F 6,0/1,5	6,0	1,5	1,00	75	1220
H-5(4X)-F 8,0/2,0	8,0	2,0	1,00	75	1220
H-5(4X)-F 12,0/3,0	12,0	3,0	1,35	50	1220
H-5(4X)-F 16,0/4,0	16,0	4,0	1,62	30	1220
H-5(4X)-F 24,0/6,0	24,0	6,0	2,10	30	1220
H-5(4X)-F 32,0/8,0	32,0	8,0	2,35	30	1220
H-5(4X)-F 52,0/13,0	52,0	13,0	2,35	30	1220

## HBK - Guaina termorestringente a doppia parete - 4:1 - Automotive - Con adesivo - Temperatura operativa fino a 125 °C

### Specifiche tecniche

Marchio	: WKK (prodotto da Hongshang)
Rapporto di restringimento	: 4:1
Ritardante di fiamma	: Sì
Autoestinguente	: Sì
Con adesivo	: Sì
Temperatura operativa	: -40 °C fino a +125 °C
Temperatura minima di restringimento (°C)	: +70 °C
Temperatura minima di restringimento completo	: +135 °C
Variazione longitudinale	: Da 0 fino al 10% max.
Materiale	: Poliolefina reticolata con adesivo
Privo di alogeni	: No
Certificazioni	: RoHS
Colori disponibili	: Nero (resistente ai raggi UV) ●



Scansiona questo QR per i codici degli articoli, i prezzi attuali, le disponibilità di magazzino e per ordinare direttamente.

Tipo / Dimensioni	Alla consegna: diametro interno in mm (min.)	Dopo il restringimento: diametro interno in mm (max.)	Dopo il restringimento: spessore della parete in mm (min.)	Tipo di confezione
				Barra (mm)
HBK 6,0/1,27	6,0	1,27	1,30	1220
HBK 8,0/1,65	8,0	1,65	1,50	1220
HBK 12,0/2,41	12,0	2,41	1,90	1220



# 2.4 Guaina termorestringente speciale

**H-175K - Kynar® - Guaina termorestringente a parete sottile - 2:1 - Temperatura operativa fino a 175 °C - Resistente ai prodotti chimici**



### Specifiche tecniche

Marchio	: WKK (prodotto da Hongshang)
Rapporto di restringimento	: 2:1
Ritardante di fiamma	: Sì
Con adesivo	: No
Temperatura operativa	: -55 °C fino a +175 °C
Temperatura minima di restringimento completo	: +175 °C
Variazione longitudinale	: Da 0 fino al 10% max.
Materiale	: PVDF reticolato
Privo di alogeni	: No
Certificazioni	: UL E249362, RoHS, MIL-SPEC
Colori disponibili	: Trasparente (chiaro)= ○
Su richiesta	: Nero (resistente ai raggi UV)= ●

Scansiona questo QR per i codici degli articoli, i prezzi attuali, le disponibilità di magazzino e per ordinare direttamente.

Tipo / Dimensioni	Alla consegna: diametro interno in mm (min.)	Dopo il restringimento: diametro interno in mm (max.)	Dopo il restringimento: spessore della parete in mm (min.)	Tipo di confezione	
				Bobina (metri)	Barra (mm)
H-175K 1,2/0,6	1,2	0,6	0,20	150	1220
H-175K 1,6/0,8	1,6	0,8	0,20	150	1220
H-175K 2,4/1,2	2,4	1,2	0,23	150	1220
H-175K 3,2/1,6	3,2	1,6	0,23	150	1220
H-175K 4,8/2,4	4,8	2,4	0,23	75	1220
H-175K 6,4/3,2	6,4	3,2	0,23	75	1220
H-175K 9,5/4,8	9,5	4,8	0,28	75	1220
H-175K 12,7/6,4	12,7	6,4	0,32	75	1220
H-175K 19,1/9,5	19,1	9,5	0,36	-	1220
H-175K 25,4/12,7	25,4	12,7	0,41	-	1220

**H-200E - Viton® - Guaina termorestringente a parete sottile - 2:1 - Temperatura operativa fino a 200 °C - Resistente ai prodotti chimici**



### Specifiche tecniche

Marchio	: WKK (prodotto da Hongshang)
Rapporto di restringimento	: 2:1
Ritardante di fiamma	: Sì
Con adesivo	: No
Temperatura operativa	: -55 °C fino a +200 °C
Temperatura minima di restringimento completo	: +175 °C
Variazione longitudinale	: Da 0 fino al 10% max.
Materiale	: Fluoroelastomero reticolato
Privo di alogeni	: No
Certificazioni	: UL E249362, RoHS, MIL-SPEC
Colori disponibili	: Nero (resistente ai raggi UV)= ●

Scansiona questo QR per i codici degli articoli, i prezzi attuali, le disponibilità di magazzino e per ordinare direttamente.

Tipo / Dimensioni	Alla consegna: diametro interno in mm (min.)	Dopo il restringimento: diametro interno in mm (max.)	Dopo il restringimento: spessore della parete in mm (min.)	Tipo di confezione
				Bobina (metri)
H-200E 3,2/1,6	3,2	1,6	0,80	50
H-200E 4,8/2,4	4,8	2,4	0,95	50
H-200E 6,4/3,2	6,4	3,2	0,98	50
H-200E 9,5/4,8	9,5	4,8	1,00	50
H-200E 12,7/6,4	12,7	6,4	1,16	30
H-200E 19,1/9,5	19,1	9,5	1,49	30
H-200E 25,4/12,7	25,4	12,7	1,85	30

HTFE - Teflon® - Guaina termorestringente a parete sottile- 1,6:1 - Temperatura operativa fino a 260 °C - Resistente ai prodotti chimici

## Specifiche tecniche

Marchio	: WKK (prodotto da Hongshang)
Rapporto di restringimento	: 1.6:1
Ritardante di fiamma	: Sì
Autoestingente	: Sì
Con adesivo	: No
Temperatura operativa	: -65 °C fino a +260 °C
Temperatura minima di restringimento completo	: +350 °C
Variazione longitudinale	: Da 0 fino al 10% max.
Materiale	: Tetrafluoroetilene modificato
Privo di alogeni	: No
Certificazioni	: RoHS, MIL-SPEC
Colori disponibili	: Trasparente (chiaro)= ○



Scansiona questo QR per i codici degli articoli, i prezzi attuali, le disponibilità di magazzino e per ordinare direttamente.

Tipo / Dimensioni	Alla consegna: diametro interno in mm (min.)	Dopo il restringimento: diametro interno in mm (max.)	Dopo il restringimento: spessore della parete in mm (min.)	Tipo di confezione
				Barra (mm)
HTFE AWG 20	1,52	0,97	0,30	1220
HTFE AWG 18	1,93	1,17	0,30	1220
HTFE AWG 16	2,36	1,45	0,30	1220
HTFE AWG 14	3,05	1,82	0,30	1220
HTFE AWG 12	3,81	2,26	0,30	1220
HTFE AWG 10	4,85	2,80	0,30	1220
HTFE AWG 8	6,10	3,55	0,38	1220
HTFE AWG 6	7,67	4,40	0,38	1220
HTFE AWG 4	9,40	5,45	0,38	1220
HTFE AWG 2	10,92	6,90	0,38	1220
HTFE AWG 0	11,94	8,56	0,38	1220

# 2.4 Guaina termorestringente speciale

## H-2(Z) 2PF - Guaina termorestringente a parete sottile - 2:1 - Marchiabile - Temperatura operativa fino a 125 °C



### Specifiche tecniche

Marchio	: WKK (prodotto da Hongshang)
Rapporto di restringimento	: 2:1
Ritardante di fiamma	: Sì
Con adesivo	: No
Temperatura operativa	: -55 °C fino a +125 °C
Temperatura minima di restringimento (°C)	: +70 °C
Temperatura minima di restringimento completo	: +100 °C
Variazione longitudinale	: Da 0 fino al 10% max.
Materiale	: Poliolefina reticolata
Privo di alogeni	: No
Certificazioni	: UL E204071, RoHS
Colori disponibili	: Giallo= ● Bianco= ○

Scansiona questo QR per i codici degli articoli, i prezzi attuali, le disponibilità di magazzino e per ordinare direttamente.

Tipo / Dimensioni	Alla consegna: diametro interno in mm (min.)	Dopo il restringimento: diametro interno in mm (max.)	Dopo il restringimento: spessore della parete in mm (min.)	Tipo di confezione
				Bobina (metri)
H-2(Z) 2PF 2,4/1,2	2,4	1,2	0,4	100
H-2(Z) 2PF 3,2/1,6	3,2	1,6	0,4	100
H-2(Z) 2PF 4,8/2,4	4,8	2,4	0,4	100
H-2(Z) 2PF 6,4/3,2	6,4	3,2	0,4	100
H-2(Z) 2PF 9,5/4,8	9,5	4,8	0,43	100
H-2(Z) 2PF 12,7/6,4	12,7	6,4	0,45	100
H-2(Z) 2PF 19,1/9,5	19,1	9,5	0,62	50
H-2(Z) 2PF 25,4/12,7	25,4	12,7	0,7	50
H-2(Z) 2PF 38,1/19,0	38,1	19,0	0,82	50

## H-2(Z) 3PF - Guaina termorestringente a parete sottile - 3:1 - Marchiabile - Temperatura operativa fino a 125 °C



### Specifiche tecniche

Marchio	: WKK (prodotto da Hongshang)
Rapporto di restringimento	: 3:1
Ritardante di fiamma	: Sì
Con adesivo	: No
Temperatura operativa	: -55 °C fino a +125 °C
Temperatura minima di restringimento (°C)	: +70 °C
Temperatura minima di restringimento completo	: +100 °C
Variazione longitudinale	: Da 0 fino al 10% max.
Materiale	: Poliolefina reticolata
Privo di alogeni	: No
Certificazioni	: UL E204071, RoHS
Colori disponibili	: Giallo= ● Bianco= ○

Scansiona questo QR per i codici degli articoli, i prezzi attuali, le disponibilità di magazzino e per ordinare direttamente.

Tipo / Dimensioni	Alla consegna: diametro interno in mm (min.)	Dopo il restringimento: diametro interno in mm (max.)	Dopo il restringimento: spessore della parete in mm (min.)	Tipo di confezione
				Bobina (metri)
H-2(Z) 3PF 3,2/1,0	3,2	1,0	0,45	100
H-2(Z) 3PF 4,8/1,6	4,8	1,6	0,48	100
H-2(Z) 3PF 6,4/2,0	6,4	2,0	0,50	100
H-2(Z) 3PF 9,5/3,0	9,5	3,0	0,54	100
H-2(Z) 3PF 12,7/4,2	12,7	4,2	0,64	50
H-2(Z) 3PF 19,0/6,3	19,0	6,3	0,66	50
H-2(Z) 3PF 25,4/8,3	25,4	8,3	0,70	50



## H-2(HF) 2PF - Guaina termorestringente a parete sottile - 2:1 - Marchiabile - Temperatura operativa fino a 125 °C



### Specifiche tecniche

Marchio	: WKK (prodotto da Hongshang)
Rapporto di restringimento	: 2:1
Ritardante di fiamma	: Sì
Con adesivo	: No
Temperatura operativa	: -55 °C fino a +125 °C
Temperatura minima di restringimento (°C)	: +70 °C
Temperatura minima di restringimento completo	: +100 °C
Variazione longitudinale	: Da 0 fino al 10% max.
Materiale	: Poliolefina reticolata
Privo di alogeni	: Sì
Certificazioni	: UL E204071, RoHS
Colori disponibili	: Nero (resistente ai raggi UV) ●

Scansiona questo QR per i codici degli articoli, i prezzi attuali, le disponibilità di magazzino e per ordinare direttamente.

Tipo / Dimensioni	Alla consegna: diametro interno in mm (min.)	Dopo il restringimento: diametro interno in mm (max.)	Dopo il restringimento: spessore della parete in mm (min.)	Tipo di confezione
				Bobina (metri)
H-2(HF) 2PF 2,4/1,2	2,4	1,2	0,40	100
H-2(HF) 2PF 3,2/1,6	3,2	1,6	0,40	100
H-2(HF) 2PF 4,8/2,4	4,8	2,4	0,40	100
H-2(HF) 2PF 6,4/3,2	6,4	3,2	0,40	100
H-2(HF) 2PF 9,5/4,8	9,5	4,8	0,43	50
H-2(HF) 2PF 12,7/6,4	12,7	6,4	0,45	50
H-2(HF) 2PF 19,1/9,5	19,1	9,5	0,62	50
H-2(HF) 2PF 25,4/12,7	25,4	12,7	0,72	50
H-2(HF) 2PF 38,1/19,0	38,1	19,0	0,82	50

## 2.4 Guaina termorestringente speciale

### HFSP - Guaina protettiva per giunzioni di fibra ottica - 2:1 - Temperatura operativa fino a 100 °C



#### Specifiche tecniche

Marchio	: WKK (prodotto da Hongshang)
Ritardante di fiamma	: No
Con adesivo	: No
Temperatura operativa	: -45 °C fino a +100 °C
Temperatura minima di restringimento completo	: +120 °C
Variazione longitudinale	: Da 0 fino al 10% max.
Materiale	: Poliolefina reticolata
Privo di alogeni	: Sì
Certificazioni	: RoHS
Colori disponibili	: Trasparente= ○

Scansiona questo QR per i codici degli articoli, i prezzi attuali, le disponibilità di magazzino e per ordinare direttamente.

Tipo / Dimensioni	Connettore cavo: lunghezza in mm	Tubo di collegamento: diametro interno in mm (max.)	Tubo guida in acciaio: lunghezza in mm	Tipo di confezione
				Sacchetto (pz.)
HFSP-61	61	1,40	55	100
HFSP-45	45	1,40	40	100
HFSP-61T	61	1,40	57	100
HFSP-45T	45	1,40	41	100
HFSP-40T	40	1,40	36	100
HFSP-30T	30	1,40	27	100
HFSP-25T	25	1,40	21	100
HFSP-40M	40	0,35	40	100
HFSP-25M	25	0,35	25	100

## HRA2 - Guaina termorestringente a medio spessore di parete - 3:1 - Con adesivo - Temperatura operativa fino a 110 °C



### Specifiche tecniche

Marchio	: WKK (prodotto da Hongshang)
Rapporto di restringimento	: 3:1
Ritardante di fiamma	: No
Con adesivo	: Sì
Temperatura operativa	: -55 °C fino a +110 °C
Temperatura minima di restringimento completo	: +120 °C
Variazione longitudinale	: Da 0 fino al 10% max.
Materiale	: Poliolefina reticolata con adesivo
Privo di alogeni	: Sì
Certificazioni	: RoHS
Colori disponibili	: Nero (resistente ai raggi UV)= ●

Scansiona questo QR per i codici degli articoli, i prezzi attuali, le disponibilità di magazzino e per ordinare direttamente.

Tipo / Dimensioni	Alla consegna: diametro interno in mm (min.)	Dopo il restringimento: diametro interno in mm (max.)	Dopo il restringimento: spessore della parete in mm (min.)	Tipo di confezione	
				Barra (mm)	
HRA2 8/2	8	2	1,8	1000	1220
HRA2 12/3	12	3	2,8	1000	1220
HRA2 16/5	16	5	2,1	1000	1220
HRA2 22/6	22	6	2,4	1000	1220
HRA2 28/6	28	6	2,7	1000	1220
HRA2 33/8	33	8	2,6	1000	1220
HRA2 40/12	40	12	2,6	1000	1220
HRA2 55/16	55	16	2,7	1000	1220
HRA2 65/19	65	19	2,9	1000	1220
HRA2 75/22	75	22	3,0	1000	1220
HRA2 85/25	85	25	3,6	1000	1220
HRA2 95/25	95	25	3,6	1000	1220
HRA2 115/34	115	34	3,5	1000	1220
HRA2 140/42	140	42	3,3	1000	1220
HRA2 160/50	160	50	3,3	1000	1220
HRA2 180/58	180	58	3,3	1000	1220
HRA2 200/65	200	65	3,7	1000	1220
HRA2 235/65	235	65	3,8	1000	1220
HRA2 265/75	265	75	3,8	1000	1220
HRA2 300/85	300	85	3,8	1000	1220
HRA2 350/100	350	100	4,3	1000	1220
HRA2 380/150	380	150	4,3	1000	1220
HRA2 410/150	410	150	4,3	1000	1220

# 2.5 Guaina termorestringente a medio spessore di parete

HR2 - Guaina termorestringente a medio spessore di parete - 3:1 - Senza adesivo - Temperatura operativa fino a 110 °C



## Specifiche tecniche

Marchio	: WKK (prodotto da Hongshang)
Rapporto di restringimento	: 3:1
Ritardante di fiamma	: No
Con adesivo	: No
Temperatura operativa	: -55 °C fino a +110 °C
Temperatura minima di restringimento completo	: +120 °C
Variatione longitudinale	: Da 0 fino al 10% max.
Materiale	: Poliolefina reticolata
Privo di alogeni	: Sì
Certificazioni	: RoHS
Colori disponibili	: Nero (resistente ai raggi UV) ●

Scansiona questo QR per i codici degli articoli, i prezzi attuali, le disponibilità di magazzino e per ordinare direttamente.

Tipo / Dimensioni	Alla consegna: diametro interno in mm (min.)	Dopo il restringimento: diametro interno in mm (max.)	Dopo il restringimento: spessore della parete in mm (min.)	Tipo di confezione	
				Bobina (metri)	Barra (mm)
HR2 8/2	8	2	1,8	30	1220
HR2 12/3	12	3	2,8	30	1220
HR2 16/5	16	5	2,1	30	1220
HR2 22/6	22	6	2,4	30	1220
HR2 28/6	28	6	2,7	30	1220
HR2 33/8	33	8	2,6	30	1220
HR2 40/12	40	12	2,6	30	1220
HR2 55/16	55	16	2,7	30	1220
HR2 65/19	65	19	2,9	30	1220
HR2 75/22	75	22	3,0	30	1220
HR2 85/25	85	25	3,6	15	1220
HR2 95/25	95	25	3,6	15	1220
HR2 115/34	115	34	3,5	15	1220
HR2 140/42	140	42	3,3	-	1220
HR2 160/50	160	50	3,3	-	1220
HR2 180/58	180	58	3,3	-	1220
HR2 200/65	200	65	3,7	-	1220
HR2 235/65	235	65	3,8	-	1220
HR2 265/75	265	75	3,8	-	1220
HR2 300/85	300	85	3,8	-	1220
HR2 350/100	350	100	4,3	-	1220
HR2 380/150	380	150	4,3	-	1220
HR2 410/150	410	150	4,3	-	1220

HRTM - Guaina termorestringente a medio spessore di parete - 3:1 - Con adesivo co-estruso - Temperatura operativa fino a 110 °C



### Specifiche tecniche

Marchio	: WKK (prodotto da Hongshang)
Rapporto di restringimento	: 3:1
Ritardante di fiamma	: No
Con adesivo	: Sì
Temperatura operativa	: -55 °C fino a +110 °C
Temperatura minima di restringimento completo	: +120 °C
Variazione longitudinale	: Da 0 fino al 10% max.
Materiale	: Poliolefina rivestita con adesivo coestruso reticolato
Privo di alogeni	: Sì
Certificazioni	: RoHS, IP65
Colori disponibili	: Nero (resistente ai raggi UV) = ●

Scansiona questo QR per i codici degli articoli, i prezzi attuali, le disponibilità di magazzino e per ordinare direttamente.

Tipo / Dimensioni	Alla consegna: diametro interno in mm (min.)	Dopo il restringimento: diametro interno in mm (max.)	Dopo il restringimento: spessore della parete in mm (min.)	Tipo di confezione	
				Barra (mm)	
HRTM 8/2	8	2	1,8	1000	1220
HRTM 12/3	12	3	1,9	1000	1220
HRTM 16/5	16	5	1,9	1000	1220
HRTM 22/6	22	6	2,1	1000	1220
HRTM 28/6	28	6	2,6	1000	1220
HRTM 33/8	33	8	2,4	1000	1220
HRTM 40/12	40	12	2,4	1000	1220
HRTM 55/16	55	16	2,4	1000	1220
HRTM 65/19	65	19	2,6	1000	1220
HRTM 75/22	75	22	2,8	1000	1220
HRTM 85/25	85	25	3,1	1000	1220
HRTM 95/25	95	25	3,1	1000	1220
HRTM 115/34	115	34	3,5	1000	1220
HRTM 140/42	140	42	3,4	1000	1220
HRTM 160/50	160	50	3,4	1000	1220

# 2.5 Guaina termorestringente a medio spessore di parete

HRS - Guaina termorestringente a medio spessore di parete - 3:1 - Con adesivo termoattivabile- Temperatura operativa fino a 110 °C



## Specifiche tecniche

Marchio	: WKK (prodotto da Hongshang)
Rapporto di restringimento	: 3:1
Ritardante di fiamma	: No
Con adesivo	: Sì
Temperatura operativa	: -55 °C fino a +110 °C
Temperatura minima di restringimento completo	: +120 °C
Variatione longitudinale	: Da 0 fino al 10% max.
Materiale	: Poliolefina reticolata con rivestimento in mastice
Privo di alogeni	: Sì
Certificazioni	: RoHS
Colori disponibili	: Nero (resistente ai raggi UV) ●

Scansiona questo QR per i codici degli articoli, i prezzi attuali, le disponibilità di magazzino e per ordinare direttamente.

Tipo / Dimensioni	Alla consegna: diametro interno in mm (min.)	Dopo il restringimento: diametro interno in mm (max.)	Dopo il restringimento: spessore della parete in mm (min.)	Tipo di confezione
				Barra (mm)
HRS 33/8	33	8	2,6	1220
HRS 40/12	40	12	2,6	1220
HRS 55/16	55	16	2,7	1220
HRS 75/22	75	22	3,0	1220
HRS 95/25	95	25	3,2	1220
HRS 115/34	115	34	3,5	1220
HRS 140/42	140	42	3,3	1220
HRS 160/50	160	50	3,3	1220
HRS 180/58	180	58	3,3	1220
HRS 200/65	200	65	3,3	1220
HRS 235/65	235	65	3,7	1220
HRS 265/75	265	75	3,8	1220
HRS 300/75	300	75	3,8	1220
HRS 350/100	350	100	4,3	1220

## HRA3 - Guaina termorestringente ad alto spessore di parete - 3:1 - Con adesivo - Temperatura operativa fino a 110 °C



### Specifiche tecniche

Marchio	: WKK (prodotto da Hongshang)
Rapporto di restringimento	: 3:1
Ritardante di fiamma	: No
Con adesivo	: Sì
Temperatura operativa	: -55 °C fino a +110 °C
Temperatura minima di restringimento completo	: +120 °C
Variazione longitudinale	: Da 0 fino al 10% max.
Materiale	: Poliolefina reticolata con adesivo
Privo di alogeni	: Sì
Certificazioni	: RoHS
Colori disponibili	: Nero (resistente ai raggi UV) ●

Scansiona questo QR per i codici degli articoli, i prezzi attuali, le disponibilità di magazzino e per ordinare direttamente.

Tipo / Dimensioni	Alla consegna: diametro interno in mm (min.)	Dopo il restringimento: diametro interno in mm (max.)	Dopo il restringimento: spessore della parete in mm (min.)	Tipo di confezione	
				Barra (mm)	
HRA3 9/3	9	3	2,0	1000	1220
HRA3 15/4	15	4	2,4	1000	1220
HRA3 22/6	22	6	2,7	1000	1220
HRA3 33/8	33	8	3,2	1000	1220
HRA3 40/12	40	12	4,0	1000	1220
HRA3 45/12	45	12	4,0	1000	1220
HRA3 55/16	55	16	4,0	1000	1220
HRA3 65/19	65	19	4,0	1000	1220
HRA3 75/22	75	22	4,0	1000	1220
HRA3 85/25	85	25	4,2	1000	1220
HRA3 95/30	95	30	4,2	1000	1220
HRA3 105/30	105	30	4,5	1000	1220
HRA3 115/34	115	34	4,2	1000	1220
HRA3 130/36	130	36	4,2	1000	1220
HRA3 160/50	160	50	4,2	1000	1220
HRA3 180/50	180	50	4,2	1000	1220
HRA3 200/60	200	60	4,2	1000	1220
HRA3 235/65	235	65	4,4	1000	1220
HRA3 265/75	265	75	4,8	1000	1220
HRA3 300/85	300	85	4,8	1000	1220
HRA3 350/100	350	100	4,8	1000	1220
HRA3 385/110	385	110	4,8	1000	1220

# 2.6 Guaina termorestringente ad alto spessore di parete

HR3 - Guaina termorestringente ad alto spessore di parete - 3:1 - Senza adesivo - Temperatura operativa fino a 110 °C



### Specifiche tecniche

Marchio	: WKK (prodotto da Hongshang)
Rapporto di restringimento	: 3:1
Ritardante di fiamma	: No
Con adesivo	: No
Temperatura operativa	: -55 °C fino a +110 °C
Temperatura minima di restringimento completo	: +120 °C
Variatione longitudinale	: Da 0 fino al 10% max.
Materiale	: Poliolefina reticolata
Privo di alogeni	: Sì
Certificazioni	: RoHS
Colori disponibili	: Nero (resistente ai raggi UV) = ●

Scansiona questo QR per i codici degli articoli, i prezzi attuali, le disponibilità di magazzino e per ordinare direttamente.

Tipo / Dimensioni	Alla consegna: diametro interno in mm (min.)	Dopo il restringimento: diametro interno in mm (max.)	Dopo il restringimento: spessore della parete in mm (min.)	Tipo di confezione	
				Barra (mm)	
HR3 9/3	9	3	2,0	1000	1220
HR3 13/4	13	4	2,4	1000	1220
HR3 22/6	22	6	2,7	1000	1220
HR3 33/8	33	8	3,2	1000	1220
HR3 40/12	40	12	4,0	1000	1220
HR3 45/12	45	12	4,0	1000	1220
HR3 55/16	55	16	4,0	1000	1220
HR3 65/19	65	19	4,0	1000	1220
HR3 75/22	75	22	4,0	1000	1220
HR3 85/25	85	25	4,2	1000	1220
HR3 95/30	95	30	4,2	1000	1220
HR3 105/30	105	30	4,5	1000	1220
HR3 115/34	115	34	4,2	1000	1220
HR3 130/36	130	36	4,2	1000	1220
HR3 160/50	160	50	4,2	1000	1220
HR3 180/50	180	50	4,2	1000	1220
HR3 200/60	200	60	4,2	1000	1220
HR3 235/65	235	65	4,4	1000	1220
HR3 265/75	265	75	4,8	1000	1220
HR3 300/85	300	85	4,8	1000	1220



## HRTH - Guaina termorestringente ad alto spessore di parete - 3:1 - Con adesivo co-estruso - Temperatura operativa fino a 110 °C



### Specifiche tecniche

Marchio	: WKK (prodotto da Hongshang)
Rapporto di restringimento	: 3:1
Ritardante di fiamma	: No
Con adesivo	: Sì
Temperatura operativa	: -55 °C fino a +110 °C
Temperatura minima di restringimento completo	: +120 °C
Variazione longitudinale	: Da 0 fino al 10% max.
Materiale	: Poliolefina rivestita con adesivo coestruso reticolato
Privo di alogeni	: Sì
Certificazioni	: RoHS
Colori disponibili	: Nero (resistente ai raggi UV)= ●

Scansiona questo QR per i codici degli articoli, i prezzi attuali, le disponibilità di magazzino e per ordinare direttamente.

Tipo / Dimensioni	Alla consegna: diametro interno in mm (min.)	Dopo il restringimento: diametro interno in mm (max.)	Dopo il restringimento: spessore della parete in mm (min.)	Tipo di confezione	
				Barra (mm)	
HRTH 12/3	12	3	2,0	1000	1220
HRTH 16/4	16	4	2,4	1000	1220
HRTH 24/6	24	6	2,6	1000	1220
HRTH 34/8	34	8	3,2	1000	1220
HRTH 43/12	43	12	4,0	1000	1220
HRTH 56/16	56	16	4,0	1000	1220
HRTH 75/20	75	20	4,0	1000	1220
HRTH 85/25	85	25	4,0	1000	1220
HRTH 95/25	95	25	4,0	1000	1220
HRTH 105/25	105	25	4,0	1000	1220
HRTH 115/34	115	34	4,0	1000	1220
HRTH 130/35	130	35	4,2	1000	1220

## HRA-6X - Guaina termorestringente ad alto spessore di parete - 6:1 - Con adesivo - Temperatura operativa fino a 110 °C



### Specifiche tecniche

Marchio	: WKK (prodotto da Hongshang)
Rapporto di restringimento	: 6:1
Ritardante di fiamma	: No
Con adesivo	: Sì
Temperatura operativa	: -35 °C fino a +110 °C
Temperatura minima di restringimento completo	: +120 °C
Variazione longitudinale	: Da 0 fino al 10% max.
Materiale	: Poliolefina reticolata con adesivo
Privo di alogeni	: Sì
Certificazioni	: RoHS
Colori disponibili	: Nero (resistente ai raggi UV)= ●

Scansiona questo QR per i codici degli articoli, i prezzi attuali, le disponibilità di magazzino e per ordinare direttamente.

Tipo / Dimensioni	Alla consegna: diametro interno in mm (min.)	Dopo il restringimento: diametro interno in mm (max.)	Dopo il restringimento: spessore della parete in mm (min.)	Tipo di confezione	
				Barra (mm)	
HRA-6X 19,0/3,2	19,0	3,2	3,2		1220
HRA-6X 33,0/5,5	33,0	5,5	3,4		1220
HRA-6X 44,4/7,4	44,4	7,4	3,6		1220
HRA-6X 50,8/8,3	50,8	8,3	4,7		1220
HRA-6X 69,8/11,7	69,8	11,7	4,7		1220
HRA-6X 88,9/17,1	88,9	17,1	4,7		1220
HRA-6X 119,4/22,9	119,4	22,9	4,7		1220
HRA-6X 235,0/40,0	235,0	40,0	4,7		1220

# 2.7 Riparazione guaine termorestringenti

HRSL - Guaina termorestringente ad alto spessore di parete - 4:1 - Con adesivo - Per riparazioni di cavi - Temperatura operativa fino a 65 °C



### Specifiche tecniche

Marchio	: WKK (prodotto da Hongshang)
Rapporto di restringimento	: 4:1
Ritardante di fiamma	: No
Con adesivo	: Sì
Temperatura operativa	: -40 °C fino a +110 °C
Temperatura minima di restringimento completo	: +120 °C
Variatione longitudinale	: Da 0 fino al 10% max.
Materiale	: Poliolefina reticolata con adesivo
Privo di alogeni	: Sì
Certificazioni	: RoHS
Colori disponibili	: Nero (resistente ai raggi UV) ●

Scansiona questo QR per i codici degli articoli, i prezzi attuali, le disponibilità di magazzino e per ordinare direttamente.

Tipo / Dimensioni	Alla consegna: diametro interno in mm (min.)	Dopo il restringimento: diametro interno in mm (max.)	Dopo il restringimento: spessore della parete in mm (min.)	Tipo di confezione				
				Barra (mm)				
HRSL 36/10	36	10	3,2	250	500	750	1000	1500
HRSL 55/13	55	13	3,2	250	500	750	1000	1500
HRSL 85/22	85	22	3,2	250	500	750	1000	1500
HRSL 108/27	108	27	3,2	250	500	750	1000	1500
HRSL 136/30	136	30	3,2	250	500	750	1000	1500
HRSL 180/50	180	50	3,2	250	500	750	1000	1500

## HBTM - Guaina termorestringente a medio spessore di parete per l'isolamento delle barre (fino a 36 kV) - 2,5:1 - Temperatura operativa fino a 120 °C



### Specifiche tecniche

Marchio	: WKK (prodotto da Hongshang)
Rapporto di restringimento	: 2,5:1
Ritardante di fiamma	: Sì
Autoestinguento	: Sì
Con adesivo	: No
Temperatura operativa	: -40 °C fino a +120 °C
Temperatura minima di restringimento completo	: +120 °C
Variazione longitudinale	: Da 0 fino al 10% max.
Materiale	: Poliolefina modificata
Privo di alogeni	: Sì
Certificazioni	: RoHS
Colori disponibili	: Marrone/rosso (Resistente ai raggi UV) ●

Scansiona questo QR per i codici degli articoli, i prezzi attuali, le disponibilità di magazzino e per ordinare direttamente.

Tipo / Dimensioni	Alla consegna: diametro interno in mm (min.)	Dopo il restringimento: diametro interno in mm (max.)	Dopo il restringimento: spessore della parete in mm (min.)	Tipo di confezione	
				Bobina (metri)	Barra (mm)
HBTM 15/6	15	6	2,0	30	
HBTM 25/10	25	10	2,3	30	
HBTM 30/12	30	12	2,5	30	
HBTM 40/16	40	16	2,5	30	
HBTM 50/20	50	20	2,5	15	
HBTM 65/25	65	25	2,5	15	
HBTM 75/30	75	30	2,6	15	
HBTM 100/40	100	40	2,8	15	
HBTM 120/50	120	50	2,8	15	

## HBTH - Guaina termorestringente ad alto spessore di parete per l'isolamento delle barre (fino a 36 kV) - 2,5:1 - Temperatura operativa fino a 120 °C



### Specifiche tecniche

Marchio	: WKK (prodotto da Hongshang)
Rapporto di restringimento	: 2,5:1
Ritardante di fiamma	: Sì
Autoestinguento	: Sì
Con adesivo	: No
Temperatura operativa	: -40 °C fino a +120 °C
Temperatura minima di restringimento completo	: +120 °C
Variazione longitudinale	: Da 0 fino al 10% max.
Materiale	: Poliolefina modificata
Privo di alogeni	: Sì
Certificazioni	: RoHS
Colori disponibili	: Marrone/rosso (Resistente ai raggi UV) ●

Scansiona questo QR per i codici degli articoli, i prezzi attuali, le disponibilità di magazzino e per ordinare direttamente.

Tipo / Dimensioni	Alla consegna: diametro interno in mm (min.)	Dopo il restringimento: diametro interno in mm (max.)	Dopo il restringimento: spessore della parete in mm (min.)	Tipo di confezione	
				Bobina (metri)	Barra (mm)
HBTH 25/10	25	10	3,9	15	1220
HBTH 40/16	40	16	4,0	15	1220
HBTH 50/20	50	20	4,0	15	1220
HBTH 65/25	65	25	4,0	15	1220
HBTH 75/30	75	30	4,0	15	1220
HBTH 95/30	95	30	4,0	15	1220
HBTH 120/40	120	40	4,1	15	1220
HBTH 180/58	180	58	4,1	-	1220

HLB - Parti pre-stampate - Terminazioni con adesivo - Bassa tensione - Per cavi e tubazioni da 2 a 5 vie - Temperatura operativa fino a 110 °C



### Specifiche tecniche

Marchio	: WKK (prodotto da Hongshang)
Ritardante di fiamma	: No
Con adesivo	: Sì
Temperatura operativa	: -55 °C fino a +110 °C
Temperatura minima di restringimento completo	: +120 °C
Variatione longitudinale	: Da 0 fino al 10% max.
Materiale	: Poliolefina reticolata con adesivo
Privo di alogeni	: Sì
Certificazioni	: RoHS
Colori disponibili	: Nero (resistente ai raggi UV) ●

Scansiona questo QR per i codici degli articoli, i prezzi attuali, le disponibilità di magazzino e per ordinare direttamente.

Tipo / Dimensioni	Numero di vie	Alla consegna: diametro maggiore interno in mm (min.)	Alla consegna: diametro minore interno in mm (min.)	Dopo il restringimento: spessore della parete in mm (min.)	Dopo il restringimento: diametro maggiore interno in mm (max.)	Dopo il restringimento: diametro minore interno in mm (min.)	Dopo il restringimento: lunghezza in mm
HLB 205	2	22	9	2,2	8	3,5	55
HLB 210	2	30	14	2,6	12	4,5	93
HLB 215	2	40	15	2,1	16	5,0	125
HLB 220	2	60	25	2,6	23	7,5	118
HLB 220L	2	60	25	2,6	23	7,5	155
HLB 230	2	100	30	3,1	42	9,0	155
HLB 240	2	150	20	3,8	75	6,0	170
HLB 310	3	38	14	2,7	17	4,5	98
HLB 310L	3	40	15	2,1	16	4,5	125
HLB 320	3	60	25	3,0	25	8,0	165
HLB 320L	3	60	25	3,2	24	8,0	180
HLB 330	3	80	35	3,5	38	11,0	185
HLB 330L	3	80	35	4,0	38	11,0	215
HLB 340	3	110	46	4,0	50	17,5	250
HLB 350	3	125	55	4,0	57	20,0	260
HLB 360	3	140	62	4,0	70	26,0	280
HLB 370	3	170	75	4,0	77	28,0	280
HLB 410	4	42	14	2,2	15	3,5	105
HLB 420	4	55	20	3,1	21	5,0	150
HLB 425	4	65	26	3,3	26	7,0	175
HLB 430	4	75	28	3,3	26	7,0	175
HLB 440	4	82	30	4,0	37	9,0	190
HLB 445	4	90	32	4,0	37	9,0	190
HLB 450	4	102	38	4,0	47	12,0	198
HLB 460	4	130	52	4,0	52	15,0	240
HLB 470	4	160	64	4,0	70	19,0	260
HLB 510	5	40	13	2,5	19	4,0	98
HLB 520	5	55	18	3,2	24	5,0	155
HLB 530	5	80	26	3,0	33	8,0	175
HLB 540	5	100	34	3,0	42	10,0	190

## HSEC - Parti pre-stampate - Cappucci con adesivo - Temperatura operativa fino a 110 °C



### Specifiche tecniche

Marchio	: WKK (prodotto da Hongshang)
Ritardante di fiamma	: No
Con adesivo	: Sì
Temperatura operativa	: -55 °C fino a +110 °C
Temperatura minima di restringimento completo	: +120 °C
Variazione longitudinale	: Da 0 fino al 10% max.
Materiale	: Poliolefina reticolata con adesivo
Privo di alogeni	: Sì
Certificazioni	: RoHS
Colori disponibili	: Nero (resistente ai raggi UV) = ●

Scansiona questo QR per i codici degli articoli, i prezzi attuali, le disponibilità di magazzino e per ordinare direttamente.

Tipo / Dimensioni	Alla consegna: diametro interno in mm (min.)	Dopo il restringimento: diametro interno in mm (max.)	Dopo il restringimento: waddikte in mm	Dopo il restringimento: lunghezza in mm
HSEC 105	12	4	2,6	40
HSEC 110	14	5	2,2	42
HSEC 115	20	6	2,5	55
HSEC 120	25	8,5	2,5	65
HSEC 130	35	16	3,3	83
HSEC 135	40	16	3,3	75
HSEC 140	55	26	3,5	105
HSEC 150	75	36	4,2	115
HSEC 160	100	47	5,0	130
HSEC 170	120	60	5,0	150
HSEC 180	145	60	5,0	150
HSEC 190	160	80	4,5	133
HSEC 110L	14	5	2,5	55
HSEC 130L	40	15	3,3	90
HSEC 140L	55	23	3,5	140
HSEC 145L	62	23	3,5	140
HSEC 150L	75	32	4,0	140
HSEC 150XL	75	36	4,2	170
HSEC 160L	100	47	4,0	155
HSEC 190XL	160	70	4,5	133

HCFT - Parti pre-stampate - Passacavi con adesivo - Bassa tensione - Temperatura operativa fino a 110 °C



### Specifiche tecniche

Marchio	: WKK (prodotto da Hongshang)
Ritardante di fiamma	: No
Con adesivo	: Sì
Temperatura operativa	: -40 °C fino a +110 °C
Temperatura minima di restringimento completo	: +130 °C
Variatione longitudinale	: Da 0 fino al 10% max.
Materiale	: Poliolefina reticolata con adesivo
Privo di alogeni	: Sì
Certificazioni	: RoHS
Colori disponibili	: Nero (resistente ai raggi UV) = ●

Scansiona questo QR per i codici degli articoli, i prezzi attuali, le disponibilità di magazzino e per ordinare direttamente.

Tipo / Dimensioni	Alla consegna: diametro maggiore interno in mm (min.)	Alla consegna: diametro minore interno in mm (min.)	Dopo il restringimento: diametro maggiore interno in mm (max.)	Dopo il restringimento: diametro minore interno in mm (min.)	Dopo il restringimento: spessore della parete in mm (min.)	Dopo il restringimento: lunghezza in mm
HCFT 110	85	15	42	5	2,8	130
HCFT 120	60	45	30	10	2,6	135
HCFT 130	100	20	52	8	3,0	170
HCFT 135	150	14	92	5	3,5	150
HCFT 140	160	60	92	20	3,0	145
HCFT 150	160	100	92	45	3,5	145



## Assortimento di guaina termoretraibile (Colori. 127 pezzi) - H-2(Z) - Guaina termorestringente a parete sottile - 2:1 - Temperatura operativa fino a 125 °C



### Specifiche tecniche

Marchio	: WKK (prodotto da Hongshang)
Rapporto di restringimento	: 2:1
Ritardante di fiamma	: Sì
Autoestinguente	: Sì
Con adesivo	: No
Temperatura operativa	: -55 °C fino a +125 °C
Temperatura minima di restringimento (°C)	: +70 °C
Temperatura minima di restringimento completo	: +110 °C
Variazione longitudinale	: Da 0 fino al 10% max.
Materiale	: Poliolefina reticolata
Privo di alogeni	: No
Certificazioni	: UL E204071, CSA, RoHS

Scansiona questo QR per i codici degli articoli, i prezzi attuali, le disponibilità di magazzino e per ordinare direttamente.

Tipo / Dimensioni	Lunghezza in mm	Quantità (pezzi)
H-2(Z) 1,6/0,8	35	30
H-2(Z) 2,4/1,2	35	25
H-2(Z) 3,2/1,6	35	20
H-2(Z) 4,8/2,4	35	20
H-2(Z) 6,4/3,2	70	16
H-2(Z) 9,5/4,8	70	8
H-2(Z) 12,7/6,4	80	8

## Assortimento di guaina termoretraibile (Nero. 127 pezzi) - H-2(Z) - Guaina termorestringente a parete sottile - 2:1 - Temperatura operativa fino a 125 °C



### Specifiche tecniche

Marchio	: WKK (prodotto da Hongshang)
Rapporto di restringimento	: 2:1
Ritardante di fiamma	: Sì
Autoestinguente	: Sì
Con adesivo	: No
Temperatura operativa	: -55 °C fino a +125 °C
Temperatura minima di restringimento (°C)	: +70 °C
Temperatura minima di restringimento completo	: +110 °C
Variazione longitudinale	: Da 0 fino al 10% max.
Materiale	: Poliolefina reticolata
Privo di alogeni	: No
Certificazioni	: UL E204071, CSA, RoHS

Scansiona questo QR per i codici degli articoli, i prezzi attuali, le disponibilità di magazzino e per ordinare direttamente.

Tipo / dimensione	Lunghezza in mm	Quantità (pezzi)
H-2(Z) 1,6/0,8	35	30
H-2(Z) 2,4/1,2	35	25
H-2(Z) 3,2/1,6	35	20
H-2(Z) 4,8/2,4	35	20
H-2(Z) 6,4/3,2	70	16
H-2(Z) 9,5/4,8	70	8
H-2(Z) 12,7/6,4	80	8

Assortimento di guaina termoretraibile (Nero. 465 pezzi) - H-2(Z) - Guaina termorestringente a parete sottile - 2:1 - Temperatura operativa fino a 125 °C



#### Specifiche tecniche

Marchio	: WKK (prodotto da Hongshang)
Rapporto di restringimento	: 2:1
Ritardante di fiamma	: Sì
Autoestinguente	: Sì
Con adesivo	: No
Temperatura operativa	: -55 °C fino a +125 °C
Temperatura minima di restringimento (°C)	: +70 °C
Temperatura minima di restringimento completo	: +110 °C
Variazione longitudinale	: Da 0 fino al 10% max.
Materiale	: Poliolefina reticolata
Privo di alogeni	: No
Certificazioni	: UL E204071, CSA, RoHS

Scansiona questo QR per i codici degli articoli, i prezzi attuali, le disponibilità di magazzino e per ordinare direttamente.

Tipo / dimensione	Lunghezza in mm	Quantità (pezzi)
H-2(Z) 2,4/1,2	35	120
H-2(Z) 3,2/1,6	35	100
H-2(Z) 4,8/2,4	35	80
H-2(Z) 6,4/3,2	35	60
H-2(Z) 9,5/4,8	70	65
H-2(Z) 12,7/6,4	70	15
H-2(Z) 16,0/8,0	100	15
H-2(Z) 19,0/9,5	70	5
H-2(Z) 25,4/12,7	70	5



## Assortimento di guaina termoretraibile con display (Nero. 295 pezzi) - H-2(Z) e H-5(3X)-F



### Specifiche tecniche

Marchio	: WKK (prodotto da Hongshang)
Rapporto di restringimento H-2(Z)	: 2:1
Rapporto di restringimento H-5(3X)-F	: 3:1
Ritardante di fiamma	: Sì
Autoestinguento	: Sì
Con adesivo	: Solo H-5(3X)-F
Temperatura operativa H-2(Z)	: -55 °C fino a +125 °C
Temperatura operativa H-5(3X)-F	: -55 °C fino a +135 °C
Temperatura minima di restringimento (°C)	: +70 °C
Temperatura minima di restringimento completo	: +110 °C
Variazione longitudinale	: Da 0 fino al 10% max.
Materiale	: Poliolefina reticolata
Privo di alogeni	: No
Certificazioni H-2(Z)	: UL E204071, CSA, RoHS,
Certificazioni H-5(3X)-F	: UL E204071, CSA, RoHS, MIL-SPEC

Scansiona questo QR per i codici degli articoli, i prezzi attuali, le disponibilità di magazzino e per ordinare direttamente.

Tipo / dimensione	Lunghezza in mm	Quantità (pezzi)
H-2(Z) 2,4/1,2	1220	50
H-2(Z) 3,2/1,6	1220	50
H-2(Z) 4,8/2,4	1220	25
H-2(Z) 6,4/3,2	1220	25
H-2(Z) 9,5/4,8	1220	10
H-2(Z) 12,7/6,4	1220	10
H-5(3X)-F 3,0/1,0	1220	50
H-5(3X)-F 4,8/1,5	1220	25
H-5(3X)-F 6,0/2,0	1220	25
H-5(3X)-F 9,0/3,0	1220	10
H-5(3X)-F 12,0/4,0	1220	10
H-5(3X)-F 19,0/6,0	1220	5

## Espositore per minibox di guaine termoretraibili



### Specifiche tecniche

Marchio	: WKK
Colore	: Bianco (RAL 9003)
Materiale	: Metallo
Per numero di minibox	: 6
Dimensioni in cm (A x L x P)	: 18,7 x 34,4 x 16,4
Peso (a vuoto)	: 1,45kg

Scansiona questo QR per i codici degli articoli, i prezzi attuali, le disponibilità di magazzino e per ordinare direttamente.



### 3. Clip di fissaggio

Le clip di fissaggio fissano e guidano in maniera precisa cavi, connettori o condotti nei veicoli, sui profili o sulla lamiera.

## Qualità e produzione

WKK dispone di un proprio impianto di produzione attraverso la sua controllata WKK Automotive. Le clip sono realizzate in Poliammide 6.6 HS e, se necessario, anche con un ulteriore morsetto in acciaio. Tutte le clip sono quindi resistenti al calore, agli agenti atmosferici e agli urti.

Il vantaggio per te? Se hai una necessità, un'esigenza o un'applicazione specifica, possiamo progettare e produrre per te una clip su misura.

## Funzionalità delle clip

Tutte le clip hanno fondamentalmente due funzioni:

- Montaggio nella posizione desiderata del veicolo, lamiera o profilo.
- Collegamento e guida dei cavi, dei connettori o dei condotti nella direzione desiderata.

## Montaggio nella posizione desiderata

Le clip di fissaggio possono essere montate nella posizione desiderata in tre modi diversi:

- Mediante clip sul bordo
- Mediante ancoraggio filettato
- Mediante fissaggio ad ancora

Tutti e tre questi tipi di clip sono disponibili in diverse dimensioni e per diverse applicazioni.

## Collegamento e guida dei cavi, connettori o condotti

Quando si sceglie la clip giusta, è importante sapere come e in quale direzione si desidera montare e guidare il prodotto. WKK dispone anche di diversi metodi di base a questo scopo:

- 1 Mediante fascetta in dotazione
- 2 Mediante morsetto integrato
- 3 Mediante clip integrata

1



2



3



## 3.2 Clip di fissaggio

### Clip per bordi



#### Specifiche tecniche

Materiale clip in plastica	: Poliammide 6.6 HS, nero, resistente agli urti, resistente al calore, resistente ai raggi UV
Materiale morsetto in metallo	: Acciaio, superficie rivestita temprata per garantire protezione contro la corrosione
Temperatura operativa (°C)	: -40 °C fino a +120 °C (per un breve periodo 140 °C)

Scansiona questo QR per i codici degli articoli, i prezzi attuali, le disponibilità di magazzino e per ordinare direttamente.

Tipo di clip di fissaggio	Spessore del profilo (in mm)	Direzione del cavo rispetto al profilo	Direzione della fascetta	Confezione (pezzi)
KC1 *	0,7 - 3,0	Superiore	Perpendicolare al profilo	100/500
KC2 *	0,7 - 3,0	Laterale	Perpendicolare al profilo	100/500
KC3 *	0,7 - 3,0	Superiore	Parallela al profilo	100/500
KC5 *	0,7 - 3,0	Laterale	Parallela al profilo	100/500
KC15 *	0,7 - 3,0	Superiore e laterale	Quattro direzioni	100/500
KC17 **	0,7 - 3,0	Superiore	Perpendicolare al profilo	100/500
KC18 **	0,7 - 3,0	Laterale	Perpendicolare al profilo	100/500
KC19 **	0,7 - 3,0	Superiore	Parallela al profilo	100/500
KC20 **	0,7 - 3,0	Laterale	Parallela al profilo	100/500
KC126 *	0,7 - 3,0	Laterale	Quattro direzioni	100/500
KC107 *	3,0 - 6,0	Superiore e laterale	Quattro direzioni	100/500
KC87 *	3,0 - 6,0	Superiore	Parallela al profilo	100/500
KC88 *	3,0 - 6,0	Superiore	Perpendicolare al profilo	100/500
KC89 *	3,0 - 6,0	Laterale	Perpendicolare al profilo	100/500
KC90 *	3,0 - 6,0	Laterale	Parallela al profilo	100/500

\* = Disponibile anche con fascetta: 200 x 4,8 mm

\*\* = Fornito con fascetta fermacavo integrata: 160 x 3,6 mm





KC1



KC2



KC3



KC5



KC15



KC17



KC18



KC19



KC20



KC126



KC107



KC 87



KC88



KC89



KC90

## 3.2 Clip di fissaggio

### Clip per tubi corrugati



#### Specifiche tecniche

Materiale clip in plastica	: Poliammide 6.6 HS, nero, resistente agli urti, resistente al calore, resistente ai raggi UV
Materiale morsetto in metallo	: Acciaio, superficie rivestita temprata per garantire protezione contro la corrosione
Temperatura operativa (°C)	: -40 °C fino a +120 °C (per un breve periodo 140 °C)

Scansiona questo QR per i codici degli articoli, i prezzi attuali, le disponibilità di magazzino e per ordinare direttamente.

Tipo di clip di fissaggio	Spessore del profilo (in mm)	NW/DN Dimensioni	Diametro interno (in mm)	Posizione del tubo corrugato in relazione al profilo	Direzione del tubo corrugato	Confezione (pezzi)
KC24	0,7 - 3,0	4,5	7,3	Superiore	Parallela al profilo	100/500
KC21	0,7 - 3,0	7,5	10,0	Superiore	Parallela al profilo	100/500
KC32	0,7 - 3,0	17,0	21,2	Superiore	Parallela al profilo	100/500
KC30	3,0 - 6,0	4,5	7,3	Superiore	Parallela al profilo	100/500
KC12	3,0 - 6,0	13,0	15,8	Superiore	Parallela al profilo	100/500
KC23	0,7 - 3,0	4,5	7,3	Superiore	Perpendicolare al profilo	100/500
KC22	0,7 - 3,0	10,5	13,0	Superiore	Perpendicolare al profilo	100/500
KC31	0,7 - 3,0	13,0	15,8	Superiore	Perpendicolare al profilo	100/500
KC35	0,7 - 3,0	2x 10,0	2x 13,0	Laterale	Parallela al profilo	100/500
KC25	0,7 - 3,0	4,5	7,3	Laterale	Parallela al profilo	100/500
KC26	0,7 - 3,0	10,0	13,0	Laterale	Parallela al profilo	100/500
KC36	0,7 - 3,0	13,0	15,8	Laterale	Parallela al profilo	100/500
KC28	3,0 - 6,0	4,5	7,3	Laterale	Parallela al profilo	100/500
KC29	3,0 - 6,0	7,5	10,0	Laterale	Parallela al profilo	100/500
KC27	3,0 - 6,0	10,0	13,0	Laterale	Parallela al profilo	100/500
KC42	3,0 - 6,0	14,0	18,5	Laterale	Parallela al profilo	100/500
KC71	0,7 - 3,0	14,0	18,5	Laterale	Parallela al profilo	100/500





KC24



KC21



KC32



KC30



KC12



KC23



KC22



KC31



KC35



KC25



KC26



KC36



KC28



KC29



KC27



KC42



KC71

# 3.2 Clip di fissaggio

## Clip solari



### Specifiche tecniche

Materiale clip in plastica	: Poliammide 6.6 HS, nero, resistente agli urti, resistente al calore, resistente ai raggi UV
Materiale morsetto in metallo	: Acciaio, superficie rivestita temprata per garantire protezione contro la corrosione
Temperatura operativa (°C)	: -40 °C fino a +120 °C (per un breve periodo 140 °C)

Scansiona questo QR per i codici degli articoli, i prezzi attuali, le disponibilità di magazzino e per ordinare direttamente.

Tipo di clip di fissaggio	Montaggio a clip	Installazione del cavo	Direzione del cavo rispetto al profilo	Orientamento delle fascette	Confezione (pezzi)
SKC1	Spessore del profilo di 0,7 - 3,0 mm	2x 6,0 mm, senza fascetta	Laterale	-	100
SKC2	Spessore del profilo di 0,7 - 3,0 mm	2x 6,0 mm, senza fascetta	Laterale	-	100
SKC4	Spessore del profilo di 0,7 - 3,0 mm	2x 6,0 mm, senza fascetta	Superiore	-	100
SC1 *	M10 / 7,0 mm di profondità	Fissaggio con fascetta	Superiore	Perpendicolare al profilo	100
SC2 *	M8 / 6,9 mm di profondità	Fissaggio con fascetta	Superiore	Parallela al profilo	100
SC5 *	M12 / 5,0 mm di profondità	Fissaggio con fascetta	Superiore	Due direzioni	100

\* = Disponibile anche con fascetta: 200 x 4,8 mm



SKC1



SKC2



SKC4



SC1



SC2



SC5



## Clip a lamelle ed aggancio ad ancora



### Specifiche tecniche

Materiale clip in plastica

Temperatura operativa (°C)

: Poliammide 6.6 HS, nero, resistente agli urti, resistente al calore, resistente ai raggi UV

: -40 °C fino a +120 °C (per un breve periodo 140 °C)

Scansiona questo QR per i codici degli articoli, i prezzi attuali, le disponibilità di magazzino e per ordinare direttamente.

Tipo di clip di fissaggio	Diametro del foro (mm)	Spessore lamiera (in mm)	Area di serraggio (mm)	Confezione (pezzi)
LFC1 *	ø 6,3 - 7,0	0,5 - 6,0	1,0 - 45,0	100/500
LFC2 *	ø 6,3 - 7,0	0,5 - 3,0	1,0 - 45,0	100/500
LC1 *	ø 6,5 ± 0,2	0,7 - 2,0	1,0 - 45,0	100/500
LC2 *	ø 6,5 ± 0,2	2,0 - 3,5	1,0 - 45,0	100/500
LC3 *	ø 6,5 - 7,0	1,8 - 2,8	1,0 - 45,0	100/500
LFC6	ø 6,3 - 7,0	0,7 - 6,0	4,5 - 6,0	100/500

\* = Disponibile anche con fascetta: 200 x 4,8 mm



LFC1



LFC2



LC1



LC2



LC3

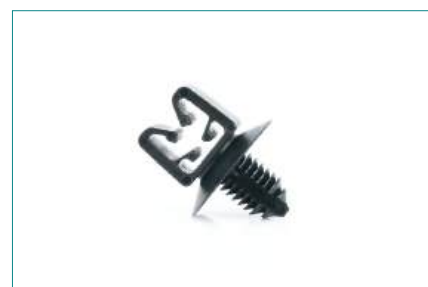

LFC6



## 4. Pressacavi e accessori per pressacavi

WKK fornisce pressacavi di alta qualità del prestigioso marchio Jacob. La nostra gamma standard è composta da pressacavi in plastica e metallo (ottone e acciaio inossidabile). È possibile scegliere tra i tipi di filettatura più noti, metrico e PG. Potete contattarci anche per gli accessori e versioni speciali di pressacavi, inclusi Ex ed EMC.

## Cos'è un pressacavo?

Un pressacavo è un tipo speciale di ingresso cavo. È un dispositivo per l'alimentazione sicura dei cavi attraverso una parete, un quadro o una scatola cavi al fine di proteggerli da continui sfregamenti/abrasioni e per evitare immissioni di liquidi e gas all'interno del quadro. Il prodotto viene quindi utilizzato per collegare e fissare l'estremità dei cavi elettrici a un dispositivo o punto terminale previsto.

## Perché usare un pressacavo?

Ogni foro, attraverso cui passano i cavi, è un punto debole. Danni ai cavi, alle apparecchiature e persino cortocircuiti sono rischi che si possono prevenire. Un pressacavo è la soluzione per fornire protezione contro agenti ambientali esterni e garantire quindi una tenuta sicura e completa.

Un pressacavo garantisce, tra le altre cose, la messa a terra, l'ancoraggio, l'isolamento e lo scarico della tensione. Lo scopo principale di un pressacavo è quindi quello di fornire una tenuta sicura, garantendo la protezione delle apparecchiature elettriche e degli alloggiamenti dei cavi.

## Proprietà protettive dei pressacavi

La scelta per il tipo corretto di pressacavo dipende dall'applicazione. È importante tenere conto delle seguenti proprietà protettive:

- Protezione contro vari fattori ambientali. Il prodotto deve essere resistente all'acqua, all'umidità, ai raggi UV, alla polvere, ecc. Se lavori in un ambiente con pericolo di esplosione, utilizzerai la versione speciale Ex.
- Protezione contro prodotti chimici, come: liquidi, acidi, sali, basi, cloruri, ecc. La resistenza chimica può essere necessaria a causa dell'influsso di agenti esterni, ma anche a causa dell'uso di determinati prodotti per la manutenzione.
- Protezione meccanica in caso di tensione sui cavi. Una delle principali caratteristiche dei pressacavi è la robustezza. Inoltre è importante determinare in anticipo se i cavi devono potersi muovere, in altre parole, se esiste uno sforzo di trazione statico o dinamico.
- Protezione termica, come la temperatura operativa (resistenza al calore) e durata del prodotto.
- Protezione elettromagnetica per prevenire malfunzionamenti in situazioni con più componenti elettronici. In queste situazioni vengono utilizzate le versioni EMC (compatibilità elettromagnetica).

## Scegli la giusta qualità del materiale

La gamma di WKK è composta da pressacavi in plastica e metallo (ottone e acciaio inossidabile). I pressacavi in plastica sono disponibili in Poliammide 6. I pressacavi in metallo sono disponibili in ottone nichelato e acciaio inossidabile 1.4305.

Per applicazioni standard, senza influenze atmosferiche estreme, è preferibile l'uso di pressacavi in plastica. Se le condizioni meteorologiche sono significative, probabilmente avrai bisogno dell'ottone nichelato. Se il livello di sostanze chimiche, corrosione e sale è elevato, l'acciaio inossidabile è la scelta giusta. Non sei sicuro di quale pressacavo sia più adatto alle tue applicazioni? Contatta i nostri specialisti. Saranno felici di aiutarti a selezionare il pressacavo giusto.

## Tipi di filettatura: metrica e PG

In termini di tipi di filettatura, WKK fornisce pressacavi metrici e PG. Lo standard universale nel mercato è metrico. Il passo metrico è sempre di 1,5 mm, indipendentemente dalla dimensione del pressacavo. Il prodotto ha un angolo superiore di 60°.

La filettatura PG ha una lunghezza di passo variabile. Questo dipende dalle dimensioni del pressacavo. Il passo PG è il vecchio standard dell'industria tedesca e ha un angolo superiore di 80°.

## Qualità: elevati requisiti e standard di sicurezza

WKK fornisce pressacavi che soddisfano i più elevati requisiti e standard di sicurezza. Poiché i nostri prodotti vengono spesso utilizzati in ambienti produttivi e sensibili, ciò è fondamentale per professionisti ed acquirenti. I nostri prodotti hanno un codice IP (grado di protezione), standard EN e UL. Quindi sai esattamente quali caratteristiche puoi aspettarti dai nostri prodotti.

## Filetto del pressacavo

Stai cercando una filettatura e/o una dimensione speciale? Vuoi acquistare una gamma completa? WKK fornisce molte tipologie di pressacavo nella filettatura metrica e PG. Forniamo le misure comunemente usate M16, M20, M25 e PG9, PG11, PG13.5. Inoltre, vengono fornite anche misure speciali. Le differenze dimensionali si basano sul campo di serraggio.

## Accessori pressacavo

Oltre ai pressacavi, WKK fornisce anche accessori per pressacavi: dadi, tappi filettati, ampliatori, riduttori, raccordi a gomito di 90°, elementi anti-condensa, inserti passacavo, tappi cechi, O-ring e anelli di tenuta. Grazie all'ampia gamma di accessori per pressacavi il cliente ha la sicurezza di trovare il prodotto che sta cercando.

## Il marchio tedesco Jacob

Jacob è uno degli specialisti di pressacavi più grandi e affidabili al mondo. Tutti i pressacavi Jacob sono di alta qualità e garantiscono un ingresso sicuro dei cavi.

## Partner completo

In qualità di fornitore esperto nel campo dei pressacavi, WKK è un partner affidabile. I nostri consulenti ti aiuteranno a selezionare i prodotti corretti e darti anche servizi aggiuntivi. Non hai temporaneamente spazio in magazzino? Nessun problema, saremo lieti di occuparci dei tuoi ordini a programma. Oppure vorresti provare gratuitamente uno dei nostri prodotti? Contatta il nostro ufficio vendite per un campione.

# Jacob

## Pressacavi in plastica - Filetto metrico - IP68



Scansiona questo QR per i codici degli articoli, i prezzi attuali, le disponibilità di magazzino e per ordinare direttamente.

### Specifiche tecniche

Marchio	: Jacob
Materiale	: Poliammide PA6 V-2
Filettatura di raccordo	: Filetto metrico (EN 60423)
Temperatura operativa	: -20 °C fino a +100 °C
Grado di protezione (IP)	: IP68 - 5 bar
Certificazioni	: UL, CSA, DNV
Colori disponibili	: Grigio argento (RAL 7001)= ● Grigio chiaro (RAL 7035)= ● Nero (RAL 9005)= ●

Codice	Filettatura di raccordo	Area di serraggio (mm)	Lunghezza filettatura (mm)	Confezione (pezzi)
50.612 PAzzzz	M12 x 1,5	3,0 - 6,5	8	100
50.612 PAzzzzL	M12 x 1,5	3,0 - 6,5	15	100
50.616 PAzzzz	M16 x 1,5	5,0 - 9,5	8	100
50.616 PAzzzzL	M16 x 1,5	5,0 - 9,5	15	100
50.620 PAzzzz	M20 x 1,5	8,0 - 13,0	8	100
50.620 PAzzzzL	M20 x 1,5	8,0 - 13,0	15	100
50.625 PAzzzz	M25 x 1,5	11,0 - 17,0	8	50
50.625 PAzzzzL	M25 x 1,5	11,0 - 17,0	15	50
50.632 PAzzzz*	M32 x 1,5	15,0 - 21,0	10	25
50.632 PAzzzzL*	M32 x 1,5	15,0 - 21,0	15	25
50.640 PAzzzz*	M40 x 1,5	19,0 - 28,0	10	10
50.640 PAzzzzL*	M40 x 1,5	19,0 - 28,0	18	10
50.650 PAzzzz*	M50 x 1,5	27,0 - 35,0	12	5
50.650 PAzzzzL*	M50 x 1,5	27,0 - 35,0	18	5
50.663 PAzzzz*	M63 x 1,5	32,0 - 42,0	12	5
50.663 PAzzzzL*	M63 x 1,5	32,0 - 42,0	18	5

\* = Disponibile con inserti passacavo/guarnizioni multiforo

## Controdadi esagonali in plastica - Filetto metrico



Scansiona questo QR per i codici degli articoli, i prezzi attuali, le disponibilità di magazzino e per ordinare direttamente.

### Specifiche tecniche

Marchio	: Jacob
Materiale	: Poliammide PA6 GF30
Filettatura di raccordo	: Filetto metrico (EN 60423)
Temperatura operativa	: -40 °C fino a +100 °C
Colori disponibili	: Grigio argento (RAL 7001)= ● Grigio chiaro (RAL 7035)= ● Nero (RAL 9005)= ●

Codice	Filettatura di raccordo	Altezza (mm)	Confezione (pezzi)
50.212 PAzzzz	M12 x 1,5	5	100
50.216 PAzzzz	M16 x 1,5	5	100
50.220 PAzzzz	M20 x 1,5	6	100
50.225 PAzzzz	M25 x 1,5	6	100
50.232 PAzzzz	M32 x 1,5	7	100
50.240 PAzzzz	M40 x 1,5	7	50
50.250 PAzzzz	M50 x 1,5	8	50
50.263 PAzzzz	M63 x 1,5	8	50

## Tappi filettati in plastica - Filetto metrico



Scansiona questo QR per i codici degli articoli, i prezzi attuali, le disponibilità di magazzino e per ordinare direttamente.

### Specifiche tecniche

Marchio	: Jacob
Materiale	: Poliammide PA6 GF30
Filettatura di raccordo	: Filetto metrico (EN 60423)
Temperatura operativa	: -40 °C fino a +100 °C
Grado di protezione (IP)	: IP54 : IP66 / (IP68 quando si utilizza un anello di tenuta montato in aggiunta)
Colori disponibili	: Grigio argento (RAL 7001)= ● : Grigio chiaro (RAL 7035)= ● : Nero (RAL 9005)= ●

Codice	Filettatura di raccordo	Ø (mm)	Lunghezza filettatura (mm)	Altezza (mm)	Confezione (pezzi)
10.1215 PAZZZZ	M12 x 1,5	15	6	10,0	100
10.1615 PAZZZZ	M16 x 1,5	20	6	10,5	100
10.2015 PAZZZZ	M20 x 1,5	24	6	10,5	100
10.2515 PAZZZZ	M25 x 1,5	30	8	13,0	100
10.3215 PAZZZZ	M32 x 1,5	37	8	13,5	100
10.4015 PAZZZZ	M40 x 1,5	46	8	14,0	50
10.5015 PAZZZZ	M50 x 1,5	56	10	16,5	50
10.6315 PAZZZZ	M63 x 1,5	70	12	17,0	50

## Ampliatore in plastica - Filetto metrico



Scansiona questo QR per i codici degli articoli, i prezzi attuali, le disponibilità di magazzino e per ordinare direttamente.

### Specifiche tecniche

Marchio	: Jacob
Materiale	: Poliammide PA6 GF30
Filettatura di raccordo	: Filetto metrico (EN 60423)
Temperatura operativa	: -30 °C fino a +100 °C
Grado di protezione (IP)	: A seconda della combinazione con altri componenti
Colori disponibili	: Grigio chiaro (RAL 7035)= ● : Nero (RAL 9005)= ●

Codice	Filettatura di raccordo da - a	Lunghezza filettatura (mm)	Altezza (mm)	Confezione (pezzi)
M12M16PA	M12 x 1,5 - M16 x 1,5	8	20,5	100
M16M20PAZZZZ	M16 x 1,5 - M20 x 1,5	8	20,5	100
M20M25PAZZZZ	M20 x 1,5 - M25 x 1,5	8	21,0	100
M25M32PAZZZZ	M25 x 1,5 - M32 x 1,5	8	23,0	50
M32M40PA	M32 x 1,5 - M40 x 1,5	10	25,0	50

## Riduttore in plastica - Filetto metrico



### Specifiche tecniche

Marchio	: Jacob
Materiale	: Poliammide PA6 GF30
Filettatura di raccordo	: Filetto metrico (be 60423)
Temperatura operativa	: -40 °C fino a +100 °C
Colori disponibili	: Grigio chiaro (RAL 7035)= ● Nero (RAL 9005)= ●

Scansiona questo QR per i codici degli articoli, i prezzi attuali, le disponibilità di magazzino e per ordinare direttamente.

Codice	Filettatura di raccordo da - a	Lunghezza filettatura (mm)	Altezza (mm)	Confezione (pezzi)
M16M12 PAZZZZ	M16 x 1,5 - M12 x 1,5	8	12	100
M20M12 PAZZZZ	M20 x 1,5 - M12 x 1,5	8	12	100
M20M16 PAZZZZ	M20 x 1,5 - M16 x 1,5	8	12	100
M25M12 PAZZZZ	M25 x 1,5 - M12 x 1,5	8	14	100
M25M16 PAZZZZ	M25 x 1,5 - M16 x 1,5	8	14	100
M25M20 PAZZZZ	M25 x 1,5 - M20 x 1,5	8	14	100
M32M12 PAZZZZ	M32 x 1,5 - M12 x 1,5	10	16	50
M32M16 PAZZZZ	M32 x 1,5 - M16 x 1,5	10	16	50
M32M20 PAZZZZ	M32 x 1,5 - M20 x 1,5	10	16	50
M32M25 PAZZZZ	M32 x 1,5 - M25 x 1,5	10	16	50
M40M16 PAZZZZ	M40 x 1,5 - M16 x 1,5	10	16	50
M40M20 PAZZZZ	M40 x 1,5 - M20 x 1,5	10	16	50
M40M25 PAZZZZ	M40 x 1,5 - M25 x 1,5	10	16	50
M40M32 PAZZZZ	M40 x 1,5 - M32 x 1,5	10	16	50
M50M20 PAZZZZ	M50 x 1,5 - M20 x 1,5	12	18	25
M50M25 PAZZZZ	M50 x 1,5 - M25 x 1,5	12	18	25
M50M32 PAZZZZ	M50 x 1,5 - M32 x 1,5	12	18	25
M50M40 PAZZZZ	M50 x 1,5 - M40 x 1,5	12	18	25
M63M25 PAZZZZ	M63 x 1,5 - M25 x 1,5	12	18	25
M63M32 PAZZZZ	M63 x 1,5 - M32 x 1,5	12	18	25
M63M40 PAZZZZ	M63 x 1,5 - M40 x 1,5	12	18	25
M63M50 PAZZZZ	M63 x 1,5 - M50 x 1,5	12	18	25

## Pressacavi in plastica Ex - Filetto metrico - IP66



### Specifiche tecniche

Marchio	: Jacob
Materiale	: Poliammide PA6
Filettatura di raccordo	: Filetto metrico (EN 60423)
Categoria (zona)	: II 2G (1, 2), II 2D (21, 22)
Etichettatura	: Ex e IIC Gb, Ex tb IIIC Db
Temperatura operativa	: -20 °C fino a +70 °C (M12, M16, M20, M25, M32) : -55 °C fino a +70 °C (M40, M50, M63)
Grado di protezione (IP)	: IP66
Norma di prova	: EN 60079-0:2012, IEC 60079-0:2011 : EN 60079-7:2007, IEC 60079-7:2006 : EN 60079-31:2009, IEC 60079-31:2008
Attestato CE	: PTB 99 ATEX 3101 X (M12 x 1.5 - M16 x 1.5) : PTB 99 ATEX 3128 X (M20 x 1.5 - M63 x 1.5) : PTB 14 ATEX 1015 X
Certificato IECEx	: IECEx PTB 05.0004X, IECEx PTB 14.0027X
Colori disponibili	: Nero (RAL 9005)= ● Blu (RAL 5015)= ●

Per altri prodotti Ex, vedere le pagine 109, 110, 115 & 116

Scansiona questo QR per i codici degli articoli, i prezzi attuali, le disponibilità di magazzino e per ordinare direttamente.

Codice	Filettatura di raccordo	Area di serraggio (mm)	Lunghezza filettatura (mm)	Confezione (pezzi)
GHG9601955R0101	M12 x 1,5	5,0 - 7,0	8	20
GHG9601955R0121	M12 x 1,5	5,0 - 7,0	12	20
GHG9601955R0102	M16 x 1,5	7,0 - 10,0	8	20
GHG9601955R0122	M16 x 1,5	7,0 - 10,0	12	20
GHG9601955R0103	M20 x 1,5	9,5 - 13,0	8	20
GHG9601955R0123	M20 x 1,5	9,5 - 13,0	13	20
GHG9601955R0104	M25 x 1,5	13,5 - 17,5	8	20
GHG9601955R0124	M25 x 1,5	13,5 - 17,5	13	20
GHG9601955R01zz	M32 x 1,5	17,5 - 21,0	10	20
GHG9601955R01zz	M32 x 1,5	17,5 - 21,0	15	20
GHG9601955R0106	M40 x 1,5	22,0 - 28,0	10	10
GHG9601955R0126	M40 x 1,5	22,0 - 28,0	15	10
GHG9601955R0107	M50 x 1,5	28,0 - 35,0	12	10
GHG9601955R0127	M50 x 1,5	28,0 - 35,0	16	10
GHG9601955R0108	M63 x 1,5	36,0 - 48,0	12	5
GHG9601955R0128	M63 x 1,5	36,0 - 48,0	16	5

## Pressacavi in plastica AirVent - Filetto metrico



### Specifiche tecniche

Marchio	: Jacob
Materiale	: Poliammide PA6 V-0
Anello di tenuta in materiale	: Gomma policloroprene-nitrilica CR/NBR
Membrana	: Politetrafluoroetilene PTFE
Filettatura di raccordo	: Filetto metrico (EN 60423)
Temperatura operativa	: -20 °C fino a +100 °C
Grado di protezione (IP)	: IP66 / IP68 - 0.2 bar (30 min.)
Colori disponibili	: Grigio chiaro (RAL 7035)= ● : Nero (RAL 9005)= ●

Scansiona questo QR per i codici degli articoli, i prezzi attuali, le disponibilità di magazzino e per ordinare direttamente.

Codice	Filettatura di raccordo	Area di serraggio (mm)	Lunghezza filettatura (mm)	Altezza (mm)	RQ* l/h	Confezione (pezzi)
K348-1012-zz	M12 x 1,5	3 - 6,5	8	36	ca. 57	5
K348-1016-zz	M16 x 1,5	5 - 9,5	8	40	ca. 57	5
K348-1020-zz	M20 x 1,5	8 - 13	8	41,5	ca. 57	5

\* RQ = portata d'aria teorica attraverso la superficie utile con p = 0,07 bar

## Pressacavi spiralati in plastica - Filetto metrico - IP68



### Specifiche tecniche

Marchio	: Jacob
Materiale	: Poliammide PA6 V-2
Filettatura di raccordo	: Filetto metrico (EN 60423)
Temperatura operativa	: -20 °C fino a +100 °C
Grado di protezione (IP)	: IP68 - 5 bar
Certificazioni	: UL, CSA
Colori disponibili	: Grigio argento (RAL 7001)= ● Grigio chiaro (RAL 7035)= ● Nero (RAL 9005)= ●

Scansiona questo QR per i codici degli articoli, i prezzi attuali, le disponibilità di magazzino e per ordinare direttamente.

Codice	Filettatura di raccordo	Area di serraggio (mm)	Lunghezza filettatura (mm)	Altezza (mm)	Confezione (pezzi)
50007M12zzzz	M12 x 1,5	3,0 - 6,5	8	63,5	100
50011M16zzzz08	M16 x 1,5	5,0 - 10,0	8	87,5	100
50011M16zzzz	M16 x 1,5	5,0 - 10,0	15	94,5	100
50013M20zzzz08	M20 x 1,5	6,0 - 12,0	8	98,5	50
50013M20zzzz	M20 x 1,5	6,0 - 12,0	11	101,5	50
50016M20zzzz08	M20 x 1,5	10,0 - 14,0	8	109,0	25
50016M20zzzz	M20 x 1,5	10,0 - 14,0	15	116,0	25
50021M25zzzz08	M25 x 1,5	13,0 - 18,0	8	125,5	25
50021M25zzzz	M25 x 1,5	13,0 - 18,0	15	132,5	25

## Pressacavi in plastica AirVent - Filetto metrico - Con anello di tenuta interno



### Specifiche tecniche

Marchio	: Jacob
Materiale	: Poliammide PA6 V-0
Anello di tenuta interno in materiale	: Gomma policloroprene-nitrilica CR/NBR
Anello di tenuta esterno in materiale	: TPE TPS
Membrana materiale	: Politetrafluoroetilene PTFE
Filettatura di raccordo	: Filetto metrico (EN 60423)
Temperatura operativa	: -20 °C fino a +100 °C
Grado di protezione (IP)	: IP66 / IP68 - 0.2 bar (30 min.)
Colori disponibili	: Grigio chiaro (RAL 7035)= ● Nero (RAL 9005)= ●

Scansiona questo QR per i codici degli articoli, i prezzi attuali, le disponibilità di magazzino e per ordinare direttamente.

Codice	Filettatura di raccordo	Area di serraggio (mm)	Lunghezza filettatura (mm)	Altezza (mm)	RQ* l/h	Confezione (pezzi)
K349-1012-zz	M12 x 1,5	2 - 5	8	36	ca. 57	5
K349-1016-zz	M16 x 1,5	3 - 9,5	8	40	ca. 57	5
K349-1020-zz	M20 x 1,5	5 - 13	8	41,5	ca. 57	5

\* RQ = portata d'aria teorica attraverso la superficie utile con  $p = 0,07 \text{ bar}$



## Pressacavi in plastica - Filetto PG - IP68



### Specifiche tecniche

Marchio	: Jacob
Materiale	: Poliammide PA6 V-2
Filettatura di raccordo	: PG (DIN 40430)
Temperatura operativa	: -20 °C fino a +100 °C
Grado di protezione (IP)	: IP68 - 5 bar
Certificazioni	: UL, CSA
Colori disponibili	: Grigio argento (RAL 7001)= ● Grigio chiaro (RAL 7035)= ● Nero (RAL 9005)= ●

Scansiona questo QR per i codici degli articoli, i prezzi attuali, le disponibilità di magazzino e per ordinare direttamente.

Codice	Filettatura di raccordo	Area di serraggio (mm)	Lunghezza filettatura (mm)	Confezione (pezzi)
50.007 PAzzzz	PG7	3,0 - 6,5	8	100
50.007 zz(zz)15	PG7	3,0 - 6,5	15	100
50.009 PAzzzz	PG9	4,0 - 8,0	8	100
50.009 zz(zz)15	PG9	4,0 - 8,0	15	100
50.011 PAzzzz	PG11	5,0 - 10,0	8	100
50.011 zz(zz)15	PG11	5,0 - 10,0	15	100
50.013 PAzzzz	PG13,5	6,0 - 12,0	9	100
50.013 zz(zz)15	PG13,5	6,0 - 12,0	15	100
50.016 PAzzzz	PG16	10,0 - 14,0	10	50
50.016 zz(zz)15	PG16	10,0 - 14,0	15	50
50.021 PAzzzz	PG21	13,0 - 18,0	11	50
50.021 zz(zz)15	PG21	13,0 - 18,0	15	50
50.029 PAzzzz*	PG29	18,0 - 25,0	11	25
50.029 zz(zz)15*	PG29	18,0 - 25,0	15	25
50.036 PAzzzz*	PG36	22,0 - 32,0	13	10
50.036 zz(zz)15*	PG36	22,0 - 32,0	18	10
50.042 PAzzzz*	PG42	30,0 - 38,0	13	5
50.048 PAzzzz*	PG48	34,0 - 44,0	14	5

\* = Disponibile con O-ring

## Controdadi esagonali in plastica - Filetto PG



Scansiona questo QR per i codici degli articoli, i prezzi attuali, le disponibilità di magazzino e per ordinare direttamente.

### Specifiche tecniche

Marchio : Jacob  
 Materiale : Poliammide PA6 GF30  
 Filettatura di raccordo : PG (DIN 40430)  
 Temperatura operativa : -40 °C fino a +100 °C  
 Colori disponibili : Grigio argento (RAL 7001)= ●  
 Grigio chiaro (RAL 7035)= ●  
 Nero (RAL 9005)= ●

Codice	Filettatura di raccordo	Altezza (mm)	Confezione (pezzi)
207 PAZZZZ	PG7	5	100
209 PAZZZZ	PG9	5	100
211 PAZZZZ	PG11	5	100
213 PAZZZZ	PG13,5	6	100
216 PAZZZZ	PG16	6	100
221 PAZZZZ	PG21	7	100
229 PAZZZZ	PG29	7	100
236 PAZZZZ	PG36	8	50
242 PAZZZZ	PG42	8	50
248 PAZZZZ	PG48	8	50

## Tappi filettati in plastica - Filetto PG



Scansiona questo QR per i codici degli articoli, i prezzi attuali, le disponibilità di magazzino e per ordinare direttamente.

### Specifiche tecniche

Marchio : Jacob  
 Materiale : Poliammide PA6 GF30  
 Filettatura di raccordo : PG (DIN 40430)  
 Temperatura operativa : -40 °C fino a +100 °C  
 Grado di protezione (IP) : IP54  
 : IP66/IP68 possibile quando si utilizza una guarnizione montata aggiuntiva  
 Colori disponibili : Grigio chiaro (RAL 7035)= ●

Codice	Filettatura di raccordo	Ø (mm)	Lunghezza filettatura (mm)	Altezza (mm)	Confezione (pezzi)
1007 PA	PG7	15,0	6	10,0	100
1009 PA	PG9	19,0	6	10,0	100
1011 PA	PG11	22,0	6	10,0	100
1013 PA	PG13,5	25,0	6	10,0	100
1016 PA	PG16	27,0	6	10,0	100
1021 PA	PG21	33,0	8	12,5	100
1029 PA	PG29	44,5	8	13,0	100
1036 PA	PG36	55,5	10	15,0	50
1042 PA	PG42	62,5	10	15,5	50
1048 PA	PG48	69,5	12	17,0	50

## Ampliatore in plastica - Filetto PG



### Specifiche tecniche

Marchio	: Jacob
Materiale	: Poliammide PA6 GF30
Filettatura di raccordo	: PG (DIN 40430)
Temperatura operativa	: -30 °C fino a +100 °C
Grado di protezione (IP)	: A seconda della combinazione con altri componenti
Colori disponibili	: Grigio chiaro (RAL 7035)= ●

Scansiona questo QR per i codici degli articoli, i prezzi attuali, le disponibilità di magazzino e per ordinare direttamente.

Codice	Filettatura di raccordo da - a	Lunghezza filettatura (mm)	Altezza (mm)	Confezione (pezzi)
709 PA	PG7 - PG9	8	21,0	100
911 PA	PG9 - PG11	8	23,0	100
1113 PA	PG11 - PG13,5	8	23,0	100
1116 PA	PG11 - PG16	8	26,0	100
1316 PA	PG13,5 - PG16	9	26,0	100
1621 PA	PG16 - PG21	9	29,0	100
2129 PA	PG21 - PG29	10	32,0	50
2936 PA	PG29 - PG36	11	35,5	25
3642 PA	PG36 - PG42	13	40,0	10
4248 PA	PG42 - PG48	13	41,0	10

## Riduttore in plastica - Filetto PG



Scansiona questo QR per i codici degli articoli, i prezzi attuali, le disponibilità di magazzino e per ordinare direttamente.

### Specifiche tecniche

Marchio	: Jacob
Materiale	: Poliammide PA6 GF30
Filettatura di raccordo	: PG (DIN 40430)
Temperatura operativa	: -40 °C fino a +100 °C
Grado di protezione (IP)	: A seconda della combinazione con altri componenti
Colori disponibili	: Grigio chiaro (RAL 7035)= ● Nero (RAL 9005)= ●

Codice	Filettatura di raccordo da - a	Lunghezza filettatura (mm)	Altezza (mm)	Confezione (pezzi)
907 PAzzzz*	PG9 - PG7	8	20,5	100
1107 PAzzzz	PG11 - PG7	8	14,0	100
1109 PAzzzz*	PG11 - PG9	8	22,5	100
1307 PA	PG13,5 - PG7	9	15,0	100
1309 PAzzzz	PG13,5 - PG9	9	15,0	100
1311 PAzzzz*	PG13,5 - PG11	9	24,0	100
1609 PAzzzz	PG16 - PG9	10	16,0	100
1611 PAzzzz	PG16 - PG11	10	16,0	100
1613 PAzzzz*	PG16 - PG13,5	10	27,0	100
2111 PAzzzz	PG21 - PG11	11	16,0	100
2113 PAzzzz	PG21 - PG13,5	11	16,0	100
2116 PAzzzz	PG21 - PG16	11	16,0	100
2913 PA	PG29 - PG13,5	11	17,0	50
2916 PAzzzz	PG29 - PG16	11	17,0	50
2921 PAzzzz	PG29 - PG21	11	17,0	50
3621 PA	PG36 - PG21	13	19,0	50
3629 PA	PG36 - PG29	18	24,0	50
4221 PA	PG42 - PG21	18	24,0	25
4229 PA	PG42 - PG29	18	24,0	25
4236 PA	PG42 - PG36	18	24,0	25
4829 PA	PG48 - PG29	18	24,0	25
4836 PA	PG48 - PG36	14	20,0	25
4842 PA	PG48 - PG42	17	23,0	25

\* = Disponibile anche nel tipo 2 (vedi immagine a destra)

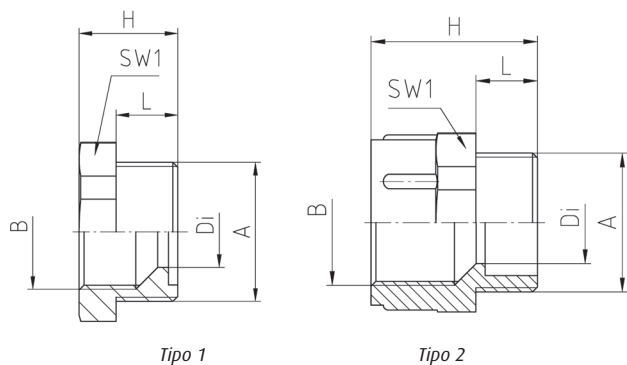

## Pressacavi in ottone EMC - Filetto metrico - IP68 o IP69K



### Specifiche tecniche

Marchio	: Jacob
Materiale	: Ottone (CuZn39Pb3), nichelato, nichelato
Filettatura di raccordo	: Filetto metrico (EN 60423)
Temperatura operativa	: -20 °C fino a +100 °C
Grado di protezione (IP)	: IP68 - 5 bar
	: IP69K (testato per M12 - M25, M50, M63)
Certificazioni	: UL, CSA, DNV

Scansiona questo QR per i codici degli articoli, i prezzi attuali, le disponibilità di magazzino e per ordinare direttamente.

Codice	Filettatura di raccordo	Area di serraggio (mm)	Lunghezza filettatura (mm)	Confezione (pezzi)
50.612 M/EMV	M12 x 1,5	3,0 - 6,0	5	100
50.612 M/EMV/L	M12 x 1,5	3,0 - 6,0	10	100
50.616 M/EMV*	M16 x 1,5	5,0 - 9,0	5	100
50.616 M/EMV/L*	M16 x 1,5	5,0 - 9,0	10	100
50.620 M/EMV*	M20 x 1,5	9,0 - 13,0	6	100
50.620 M/EMV/L*	M20 x 1,5	9,0 - 13,0	10	100
50.625 M/EMV*	M25 x 1,5	11,0 - 16,0	7	50
50.625 M/EMV/L*	M25 x 1,5	11,0 - 16,0	11	50
50.632 M/EMV*	M32 x 1,5	14,0 - 20,0	8	25
50.632 M/EMV/L*	M32 x 1,5	14,0 - 20,0	13	25
50.640 M/EMV*	M40 x 1,5	19,0 - 27,0	8	10
50.640 M/EMV/L*	M40 x 1,5	19,0 - 27,0	13	10
50.650 M/EMV*	M50 x 1,5	24,0 - 35,0	9	5
50.650 M/EMV/L	M50 x 1,5	24,0 - 35,0	14	5
50.663 M/EMV*	M63 x 1,5	32,0 - 42,0	10	5
50.663 M/EMV/L	M63 x 1,5	32,0 - 42,0	14	5
50.663 M1/EMV	M63 x 1,5	38,0 - 48,0	10	5
50.663 M1/EMV/L	M63 x 1,5	38,0 - 48,0	14	5

Da M40 x 1,5 Disponibile con O-ring

\*= Disponibile nella versione EMVD

### EMV



### Versione EMVD



## PERFECT pressacavi in ottone - Filetto metrico - IP68 o IP69K



### Specifiche tecniche

Marchio	: Jacob
Materiale	: Ottone (CuZn39Pb3), nichelato
Filettatura di raccordo	: Filetto metrico (EN 60423)
Temperatura operativa	: -20 °C fino a +100 °C
Grado di protezione (IP)	: IP68 - 5 bar
Certificazioni	: IP69K (testato per M12 - M25, M50, M63) : UL, CSA

Scansiona questo QR per i codici degli articoli, i prezzi attuali, le disponibilità di magazzino e per ordinare direttamente.

Codice	Filettatura di raccordo	Area di serraggio (mm)	Lunghezza filettatura (mm)	Confezione (pezzi)
50.612 M	M12 x 1,5	3,0 - 6,0	5	100
50.612 M-L	M12 x 1,5	3,0 - 6,0	10	100
50.616 M	M16 x 1,5	5,0 - 9,0	5	100
50.616 M-L	M16 x 1,5	5,0 - 9,0	10	100
50.620 M	M20 x 1,5	9,0 - 13,0	6	100
50.620 M-L	M20 x 1,5	9,0 - 13,0	10	100
50.625 M	M25 x 1,5	11,0 - 16,0	7	50
50.625 M-L	M25 x 1,5	11,0 - 16,0	11	50
50.632 M	M32 x 1,5	14,0 - 20,0	8	25
50.632 M-L	M32 x 1,5	14,0 - 20,0	13	25
50.640 M*	M40 x 1,5	19,0 - 27,0	8	10
50.640 M-L*	M40 x 1,5	19,0 - 27,0	13	10
50.650 M*	M50 x 1,5	24,0 - 35,0	9	5
50.650 M-L*	M50 x 1,5	24,0 - 35,0	14	5
50.663 M*	M63 x 1,5	32,0 - 42,0	10	5
50.663 M-L*	M63 x 1,5	32,0 - 42,0	14	5
50.663 M1*	M63 x 1,5	38,0 - 48,0	10	5
50.663 M1/L*	M63 x 1,5	38,0 - 48,0	14	5

\* = Disponibile con O-ring

## PERFECT pressacavi in ottone Ex - Filetto metrico - IP66 o IP68



### Specifiche tecniche

Marchio	: Jacob
Materiale	: Ottone (CuZn39Pb3), nichelato
Filettatura di raccordo	: Filetto metrico (EN 60423)
Categoria (zona)	: II 2G (1, 2), II 2D (21, 22)
Etichettatura	: Ex e IIC Gb, Ex tb IIIC Db
Temperatura operativa	: -40 °C fino a +85 °C
Grado di protezione (IP)	: IP66 / IP68 - 10 bar (30 min.)
Norma di prova	: EN IEC 60079-0:2018, IEC 60079-0:2017
	: EN IEC 60079-7:2015+A1, IEC 60079-7:2017
	: EN 60079-31:2014, IEC 60079-31:2022
Certificato UE	: BVS 17 ATEX E 118 X
Certificato IECEx	: IECEx BVS 17.0101X

Per altri prodotti Ex, vedere le pagine 101, 110, 115 & 116

Scansiona questo QR per i codici degli articoli, i prezzi attuali, le disponibilità di magazzino e per ordinare direttamente.

Codice	Filettatura di raccordo	Area di serraggio (mm)	Lunghezza filettatura (mm)	Confezione (pezzi)
K100-1012-00-EX	M12 x 1,5	3,0 - 7,0	6,5	100
K100-1012-50-EX	M12 x 1,5	3,0 - 7,0	12	100
K100-1016-00-EX	M16 x 1,5	6,0 - 10,0	7	100
K100-1016-50-EX	M16 x 1,5	6,0 - 10,0	12	100
K100-1020-00-EX	M20 x 1,5	8,0 - 13,0	8	50
K100-1020-50-EX	M20 x 1,5	8,0 - 13,0	13	50
K100-1025-00-EX	M25 x 1,5	10,0 - 17,0	8	50
K100-1025-50-EX	M25 x 1,5	10,0 - 17,0	13	50
K100-1032-00-EX	M32 x 1,5	11,0 - 21,0	9	25
K100-1032-50-EX	M32 x 1,5	11,0 - 21,0	14	25
K100-1040-00-EX	M40 x 1,5	16,0 - 28,0	9	10
K100-1040-50-EX	M40 x 1,5	16,0 - 28,0	14	10
K100-1050-00-EX	M50 x 1,5	21,0 - 35,0	10	5
K100-1050-50-EX	M50 x 1,5	21,0 - 35,0	15	5
K100-1063-00-EX	M63 x 1,5	34,0 - 48,0	10	5
K100-1063-50-EX	M63 x 1,5	34,0 - 48,0	15	5

## Pressacavi in ottone EMC Ex - Filetto metrico - IP66 of IP68



### Specifiche tecniche

Marchio	: Jacob
Materiale	: Ottone (CuZn39Pb3), nichelato
Filettatura di raccordo	: Filetto metrico (EN 60423)
Categoria (zona)	: II 2G (1, 2), II 2D (21, 22)
Etichettatura	: Ex e IIC Gb, Ex Ib IIIC Db
Temperatura operativa	: -40 °C fino a +85 °C
Grado di protezione (IP)	: IP66 / IP68 - 10 bar (30 min.)
Norma di prova	: EN IEC 60079-0:2018, IEC 60079-0:2017 : EN IEC 60079-7:2015+A1, IEC 60079-7:2017 : EN 60079-31:2014, IEC 60079-31:2022
Certificato UE	: BVS 17 ATEX E 118 X
Certificato IECEx	: IECEx BVS 17.0101X

Per altri prodotti Ex, vedere le pagine 101, 109, 115 & 116

Scansiona questo QR per i codici degli articoli, i prezzi attuali, le disponibilità di magazzino e per ordinare direttamente.

Codice	Filettatura di raccordo	Area di serraggio (mm)	Lunghezza filettatura (mm)	Confezione (pezzi)
K102-1012-00-EX	M12 x 1,5	3,0 - 7,0	6,5	100
K102-1012-50-EX	M12 x 1,5	3,0 - 7,0	12	100
K102-1016-00-EX	M16 x 1,5	6,0 - 10,0	7	100
K102-1016-50-EX	M16 x 1,5	6,0 - 10,0	12	100
K102-1020-00-EX	M20 x 1,5	8,0 - 13,0	8	50
K102-1020-50-EX	M20 x 1,5	8,0 - 13,0	13	50
K102-1025-00-EX	M25 x 1,5	10,0 - 17,0	8	50
K102-1025-50-EX	M25 x 1,5	10,0 - 17,0	13	50
K102-1032-00-EX	M32 x 1,5	11,0 - 21,0	9	25
K102-1032-50-EX	M32 x 1,5	11,0 - 21,0	14	25
K102-1040-00-EX	M40 x 1,5	16,0 - 28,0	9	10
K102-1040-50-EX	M40 x 1,5	16,0 - 28,0	14	10
K102-1050-00-EX	M50 x 1,5	21,0 - 35,0	10	5
K102-1050-50-EX	M50 x 1,5	21,0 - 35,0	15	5
K102-1063-00-EX	M63 x 1,5	34,0 - 48,0	10	5
K102-1063-50-EX	M63 x 1,5	34,0 - 48,0	15	5



## Controdadi esagonali in ottone - Filetto metrico



### Specifiche tecniche

Marchio	: Jacob
Materiale	: Ottone (CuZn39Pb3), nichelato
Filettatura di raccordo	: Filetto metrico (EN 60423)
Temperatura operativa	: -60 °C fino a +200 °C

Scansiona questo QR per i codici degli articoli, i prezzi attuali, le disponibilità di magazzino e per ordinare direttamente.

Codice	Filettatura di raccordo	Altezza (mm)	Confezione (pezzi)
50.212 M	M12 x 1,5	2,8	100
50.216 M	M16 x 1,5	2,8	100
50.220 M	M20 x 1,5	3,0	100
50.225 M	M25 x 1,5	3,5	100
50.232 M	M32 x 1,5	4,0	100
50.240 M	M40 x 1,5	5,0	50
50.250 M	M50 x 1,5	5,0	50
50.263 M	M63 x 1,5	6,0	50
50.272 M	M72 x 2,0	8,0	10
50.275 M	M75 x 1,5	8,0	5
50.280 M	M80 x 2,0	8,0	5
50.285 M	M85 x 2,0	8,0	5
50.290 M	M90 x 2,0	8,0	5
50.2100 M	M100 x 3,0	11,0	5
50.2110 M	M110 x 3,0	11,0	5

## Tappi filettati in ottone - Filetto metrico



Scansiona questo QR per i codici degli articoli, i prezzi attuali, le disponibilità di magazzino e per ordinare direttamente.

### Specifiche tecniche

Marchio	: Jacob
Materiale	: Ottone (CuZn39Pb3), nichelato
Filettatura di raccordo	: Filetto metrico (EN 60423)
Temperatura operativa	: -60 °C fino a +200 °C
Grado di protezione (IP)	: IP65

Codice	Forma	Filettatura di raccordo	Ø Da (mm)	Lunghezza filo L (mm)	Altezza H (mm)	Confezione (pezzi)
10.1210	Rotonda	M12 x 1,0	16	4,5	7,5	100
10.1215	Rotonda	M12 x 1,5	16	5	8	100
10.1615	Rotonda	M16 x 1,5	20	6	9	100
10.2015	Rotonda	M20 x 1,5	24	6,5	9,5	100
10.2515	Rotonda	M25 x 1,5	28	7	11	100
10.3215	Rotonda	M32 x 1,5	35	8	12	50
10.4015	Rotonda	M40 x 1,5	45	8	12	50
10.5015	Rotonda	M50 x 1,5	55	9	15	25
10.6315	Rotonda	M63 x 1,5	68	10	16	10

Codice	Forma	Filettatura di raccordo	SW1 (mm)	Lunghezza filo L (mm)	Altezza H (mm)	Confezione (pezzi)
10.61215	Esagonale	M12 x 1,5	14	5	7,5	100
10.61615	Esagonale	M16 x 1,5	18	5	8	100
10.62015	Esagonale	M20 x 1,5	22	6	9	100
10.62515	Esagonale	M25 x 1,5	28	6,5	10	100
10.63215	Esagonale	M32 x 1,5	35	7	10,5	50
10.64015	Esagonale	M40 x 1,5	44	8	12	50

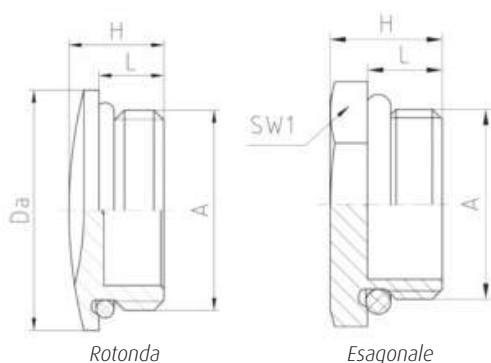

## Tappi filettati in ottone - Filetto metrico - Con O-ring



Scansiona questo QR per i codici degli articoli, i prezzi attuali, le disponibilità di magazzino e per ordinare direttamente.

### Specifiche tecniche

Marchio	: Jacob
Materiale	: Ottone (CuZn39Pb3), nichelato
Filettatura di raccordo	: Filetto metrico (EN 60423)
Temperatura operativa	: -40 °C fino a +100 °C
Grado di protezione (IP)	: IP66/IP68 - 5 bar
Certificazioni	: UL, CSA

Codice	Forma	Filettatura di raccordo	Ø Da (mm)	Lunghezza filettatura (mm)	Altezza (mm)	Confezione (pezzi)
10.1210 M/G	Rotonda	M12 x 1,0	16	4,5	7,5	100
10.1215 M/G	Rotonda	M12 x 1,5	16	5	8	100
10.1615 M/G	Rotonda	M16 x 1,5	20	6	9	100
10.2015 M/G	Rotonda	M20 x 1,5	24	6,5	9,5	100
10.2515 M/G	Rotonda	M25 x 1,5	28	7	11	100
10.3215 M/G	Rotonda	M32 x 1,5	35	8	12	50
10.4015 M/G	Rotonda	M40 x 1,5	45	8	12	50
10.5015 M/G	Rotonda	M50 x 1,5	55	9	15	25
10.6315 M/G	Rotonda	M63 x 1,5	68	10	16	10

Codice	Forma	Filettatura di raccordo	SW1 (mm)	Lunghezza filettatura (mm)	Altezza (mm)	Confezione (pezzi)
10.61215 M/G	Esagonale	M12 x 1,5	14	5	7,5	100
10.61615 M/G	Esagonale	M16 x 1,5	18	5	8	100
10.62015 M/G	Esagonale	M20 x 1,5	22	6	9	100
10.62515 M/G	Esagonale	M25 x 1,5	28	6,5	10	100
10.63215 M/G	Esagonale	M32 x 1,5	35	7	10,5	50
10.64015 M/G	Esagonale	M40 x 1,5	44	8	12	50

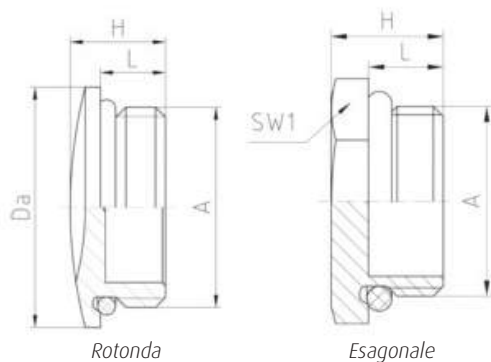

Rotonda

Esagonale

## Ampliatore in ottone - Filetto metrico



Scansiona questo QR per i codici degli articoli, i prezzi attuali, le disponibilità di magazzino e per ordinare direttamente.

### Specifiche tecniche

Marchio	: Jacob
Materiale	: Ottone (CuZn39Pb3), nichelato
Filettatura di raccordo	: Filetto metrico (EN 60423)
Temperatura operativa	: -60 °C fino a +200 °C
Grado di protezione (IP)	: A seconda della combinazione con altri componenti

Codice	Filettatura di raccordo da - a	Lunghezza filettatura (mm)	Altezza (mm)	Confezione (pezzi)
M12M16/FR	M12 x 1,5 - M16 x 1,5	5	16	100
M16M20/FR	M16 x 1,5 - M20 x 1,5	5	16,5	100
M20M25/FR	M20 x 1,5 - M25 x 1,5	6	18,5	50
M25M32/FR	M25 x 1,5 - M32 x 1,5	7	20,5	25
M32M40/FR	M32 x 1,5 - M40 x 1,5	8	23,5	25
M40M50/FR	M40 x 1,5 - M50 x 1,5	8	30	10
M50M63/FR	M50 x 1,5 - M63 x 1,5	9	32,5	10

## Riduttore in ottone - Filetto metrico



Scansiona questo QR per i codici degli articoli, i prezzi attuali, le disponibilità di magazzino e per ordinare direttamente.

### Specifiche tecniche

Marchio	: Jacob
Materiale	: Ottone (CuZn39Pb3), nichelato
Filettatura di raccordo	: Filetto metrico (EN 60423)
Temperatura operativa	: -60 °C fino a +200 °C
Grado di protezione (IP)	: A seconda della combinazione con altri componenti

Codice	Filettatura di raccordo da - a	Lunghezza filettatura (mm)	Altezza (mm)	Confezione (pezzi)
M16M12	M16 x 1,5 - M12 x 1,5	6	8,5	100
M20M12	M20 x 1,5 - M12 x 1,5	6,5	9	100
M20M16	M20 x 1,5 - M16 x 1,5	6,5	9	100
M25M16	M25 x 1,5 - M16 x 1,5	7	10	100
M25M20	M25 x 1,5 - M20 x 1,5	7	10	100
M32M20	M32 x 1,5 - M20 x 1,5	8	11,5	50
M32M25	M32 x 1,5 - M25 x 1,5	8	11,5	50
M40M25	M40 x 1,5 - M25 x 1,5	9	12,5	25
M40M32	M40 x 1,5 - M32 x 1,5	9	12,5	25
M50M32	M50 x 1,5 - M32 x 1,5	10	14	10
M50M40	M50 x 1,5 - M40 x 1,5	10	14	10
M63M40	M63 x 1,5 - M40 x 1,5	10	14	10
M63M50	M63 x 1,5 - M50 x 1,5	10	14	10

## Controdadi esagonali in ottone Ex - Filetto metrico



### Specifiche tecniche

Marchio	: Jacob
Materiale	: Ottone CuZn21Si3P
Filettatura di raccordo	: Filetto metrico (EN 60423)
Temperatura operativa	: -60 °C fino a +200 °C

Per altri prodotti Ex, vedere le pagine 101, 109, 110 & 116

Scansiona questo QR per i codici degli articoli, i prezzi attuali, le disponibilità di magazzino e per ordinare direttamente.

Codice	Filettatura di raccordo	Altezza (mm)	Confezione (pezzi)
50.212 YPOT	M12 x 1,5	3,5	100
50.216 YPOT	M16 x 1,5	3,5	100
50.220 YPOT	M20 x 1,5	3,7	100
50.225 YPOT	M25 x 1,5	4,2	100
50.232 YPOT	M32 x 1,5	4,7	100
50.240 YPOT	M40 x 1,5	5,7	50
50.250 YPOT	M50 x 1,5	5,7	50
50.263 YPOT	M63 x 1,5	6,7	50

## Tappi filettati in ottone Ex - Filetto metrico



### Specifiche tecniche

Marchio	: Jacob
Materiale	: Ottone (CuZn39Pb3), nichelato
Filettatura di raccordo	: Filetto metrico (EN 60423)
Categoria (zona)	: II 2G (1, 2), II 2D (21, 22)
Etichettatura	: Ex e IIC Gb, Ex tb IIIC Db
Temperatura operativa	: -40 °C fino a +85 °C
Grado di protezione (IP)	: IP66 / IP68 - 10 bar (30 min.)
Norma di prova	: EN IEC 60079-0:2018, IEC 60079-0:2017 : EN 60079-31:2014, IEC 60079-31:2013 : EN IEC 60079-7:2015+A1, IEC 60079-7:2017
Certificato UE	: PTB 16 ATEX 1006
Certificato IECEX	: IECEX PTB 16.0017

Per altri prodotti Ex, vedere le pagine 101, 109, 110 & 116

Scansiona questo QR per i codici degli articoli, i prezzi attuali, le disponibilità di magazzino e per ordinare direttamente.

Codice	Filettatura di raccordo	Ø Da (mm)	Lunghezza filo L (mm)	Altezza H (mm)	Confezione (pezzi)
V102-1012-03-EX	M12 x 1,5	16	5	8	100
V102-1016-03-EX	M16 x 1,5	20	6	9	100
V102-1020-03-EX	M20 x 1,5	24	6,5	9,5	100
V102-1025-03-EX	M25 x 1,5	28	7	11	100
V102-1032-03-EX	M32 x 1,5	35	8	12	50
V102-1040-03-EX	M40 x 1,5	45	8	12	50
V102-1050-03-EX	M50 x 1,5	55	9	15	25
V102-1063-03-EX	M63 x 1,5	68	10	16	10

## Ampliatore in ottone Ex - Filetto metrico



### Specifiche tecniche

Marchio	: Jacob
Materiale	: Ottone (CuZn39Pb3), nichelato
Filettatura di raccordo	: Filetto metrico (EN 60423)
Categoria (zona)	: II 2G (1, 2), II 2D (21, 22)
Etichettatura	: Ex e IIC Gb, Ex tb IIIC Db
Temperatura operativa	: -40 °C fino a +85 °C
Grado di protezione (IP)	: IP66 / IP68 - 10 bar (30 min.)
Norma di prova	: EN IEC 60079-0:2018, IEC 60079-0:2017 : EN 60079-31:2014, IEC 60079-31:2013 : EN IEC 60079-7:2015+A1, IEC 60079-7:2017
Certificato UE	: PTB 16 ATEX 1006
Certificato IECEx	: IECEx PTB 16.0017

Per altri prodotti Ex, vedere le pagine 101, 109, 111 & 115

Scansiona questo QR per i codici degli articoli, i prezzi attuali, le disponibilità di magazzino e per ordinare direttamente.

Codice	Filettatura di raccordo da - a	Lunghezza filettatura (mm)	Altezza (mm)	Confezione (pezzi)
E102-11216-03-EX	M12 x 1,5 - M16 x 1,5	5	16	100
E102-11620-03-EX	M16 x 1,5 - M20 x 1,5	5	16,5	100
E102-12025-03-EX	M20 x 1,5 - M25 x 1,5	6	18,5	50
E102-12532-03-EX	M25 x 1,5 - M32 x 1,5	7	20,5	25
E102-13240-03-EX	M32 x 1,5 - M40 x 1,5	8	23,5	25
E102-14050-03-EX	M40 x 1,5 - M50 x 1,5	8	30	10
E102-15063-03-EX	M50 x 1,5 - M63 x 1,5	9	32,5	10

## Riduttore in ottone Ex - Filetto metrico



### Specifiche tecniche

Marchio	: Jacob
Materiale	: Ottone (CuZn39Pb3), nichelato
Filettatura di raccordo	: Filetto metrico (EN 60423)
Categoria (zona)	: II 2G (1, 2), II 2D (21, 22)
Etichettatura	: Ex e IIC Gb, Ex tb IIIC Db
Temperatura operativa	: -40 °C fino a +85 °C
Grado di protezione (IP)	: IP66 / IP68 - 10 bar (30 min.)
Norma di prova	: EN IEC 60079-0:2018 / IEC 60079-0:2017 : EN IEC 60079-7:2015+A1, IEC 60079-7:2015+A1 : EN 60079-31:2014, IEC 60079-31:2013
Certificato UE	: PTB 16 ATEX 1006
Certificato IECEx	: IECEx PTB 16.0017

Per altri prodotti Ex, vedere le pagine 101, 109, 111 & 115

Scansiona questo QR per i codici degli articoli, i prezzi attuali, le disponibilità di magazzino e per ordinare direttamente.

Codice	Filettatura di raccordo da - a	Lunghezza filettatura (mm)	Altezza (mm)	Confezione (pezzi)
R102-11612-03-EX	M16 x 1,5 - M12 x 1,5	5	8	100
R102-12012-03-EX	M20 x 1,5 - M12 x 1,5	6	9	100
R102-12016-03-EX	M20 x 1,5 - M16 x 1,5	6	9	100
R102-12516-03-EX	M25 x 1,5 - M16 x 1,5	7	10	100
R102-12520-03-EX	M25 x 1,5 - M20 x 1,5	7	10	100
R102-13220-03-EX	M32 x 1,5 - M20 x 1,5	8	11	50
R102-13225-03-EX	M32 x 1,5 - M25 x 1,5	8	11	50
R102-14025-03-EX	M40 x 1,5 - M25 x 1,5	8	12	25
R102-14032-03-EX	M40 x 1,5 - M32 x 1,5	8	12	25
R102-15032-03-EX	M50 x 1,5 - M32 x 1,5	9	13	10
R102-15040-03-EX	M50 x 1,5 - M40 x 1,5	9	13	10
R102-16350-03-EX	M63 x 1,5 - M50 x 1,5	10	14	10

## Pressacavi in acciaio inossidabile - Filetto metrico - IP68 o IP69K



### Specifiche tecniche

Marchio	: Jacob
Materiale	: Acciaio inossidabile 1.4305
Filettatura di raccordo	: Filetto metrico (EN 60423)
Temperatura operativa	: -20 °C fino a +100 °C
Grado di protezione (IP)	: IP68 / IP69K (testato per M12 - M25, M50, M63)
Certificazioni	: UL, CSA, DNV

Scansiona questo QR per i codici degli articoli, i prezzi attuali, le disponibilità di magazzino e per ordinare direttamente.

Codice	Filettatura di raccordo	Area di serraggio (mm)	Lunghezza filettatura (mm)	Confezione (pezzi)
50.612 ES	M12 x 1,5	3,0 - 6,0	5	50
50.616 ES	M16 x 1,5	5,0 - 9,0	5	50
50.620 ES	M20 x 1,5	9,0 - 13,0	6	50
50.625 ES	M25 x 1,5	11,0 - 16,0	7	50
50.632 ES	M32 x 1,5	14,0 - 20,0	8	25
50.640 ES*	M40 x 1,5	19,0 - 27,0	8	10
50.650 ES*	M50 x 1,5	24,0 - 35,0	9	5
50.663 ES*	M63 x 1,5	32,0 - 42,0	10	5

\* = Disponibile con O-ring

## Controdadi esagonali in acciaio inossidabile - Filetto metrico



### Specifiche tecniche

Marchio	: Jacob
Materiale	: Acciaio inossidabile 1.4305
Filettatura di raccordo	: Filetto metrico (EN 60423)
Temperatura operativa	: -60 °C fino a +200 °C

Scansiona questo QR per i codici degli articoli, i prezzi attuali, le disponibilità di magazzino e per ordinare direttamente.

Codice	Filettatura di raccordo	Altezza (mm)	Confezione (pezzi)
50.212 ES	M12 x 1,5	2,8	50
50.216 ES	M16 x 1,5	2,8	50
50.220 ES	M20 x 1,5	3	50
50.225 ES	M25 x 1,5	3,5	50
50.232 ES	M32 x 1,5	4	25
50.240 ES	M40 x 1,5	5	10
50.250 ES	M50 x 1,5	5	5
50.263 ES	M63 x 1,5	6	5

## Pressacavi in ottone AirVent - Filetto metrico



### Specifiche tecniche

Marchio	: Jacob
Materiale	: Ottone (CuZn39Pb3), nichelato
Filettatura di raccordo	: Filetto metrico (EN 60423)
Temperatura operativa	: -20 °C fino a +100 °C
Grado di protezione (IP)	: IP66 / IP68
Pressione di ingresso dell'acqua	: > 0.3 bar (attraverso la membrana)

Scansiono questo QR per i codici degli articoli, i prezzi attuali, le disponibilità di magazzino e per ordinare direttamente.

Codice	Filettatura di raccordo	Area di serraggio (mm)	Lunghezza filettatura (mm)	Altezza (mm)	RQ* l/h	Confezione (pezzi)
50.620 M/R/AV	M20 x 1,5	5 - 13	6	33,5	ca. 85	5
50.620 M/AV	M20 x 1,5	9 - 13	6	33,5	ca. 85	5
50.625 M/AV	M25 x 1,5	11 - 16	7	36,5	ca. 85	5

\* RQ = portata d'aria teorica attraverso la superficie utile con  $p = 0,07$  bar

## Pressacavi in ottone WADI one - Filetto metrico



### Specifiche tecniche

Marchio	: Jacob
Materiale	: Ottone (CuZn39Pb3), nichelato
Filettatura di raccordo	: Filetto metrico (EN 60423)
Temperatura operativa	: -40 °C fino a +100 °C
Grado di protezione (IP)	: IP66 / IP68 fino a 15 bar (30 min.) / IP69
Certificazioni	: UL, DNV, VDE

Scansiono questo QR per i codici degli articoli, i prezzi attuali, le disponibilità di magazzino e per ordinare direttamente.

Codice	Filettatura di raccordo A	ØC (mm)	Ø C1 (mm)	Ø C2 (mm)	Lunghezza filo L (mm)	Altezza H (mm)	Confezione (pezzi)
K-150-1012-00	M12 x 1,5	3 - 8	3 - 5	5 - 8	6,5	25,5	100
K-150-1016-00	M16 x 1,5	5 - 10,5	5 - 7,5	7,5 - 10,5	7	31,5	100
K-150-1020-00	M20 x 1,5	8 - 15	8 - 10,5	10,5 - 15	8	33	50
K-150-1025-00	M25 x 1,5	12,5 - 20,5	12,5 - 15,5	15,5 - 20,5	8	35,5	50
K-150-1032-00	M32 x 1,5	17 - 25,5	17 - 20,5	20,5 - 25,5	9	40,5	25
K-150-1040-00	M40 x 1,5	24 - 33	24 - 29	29 - 33	9	43	10
K-150-1050-00	M50 x 1,5	31 - 42	31 - 37,5	37,5 - 42	10	47,5	5
K-150-1063-00	M63 x 1,5	40 - 53	40 - 46	46 - 53	10	53	5

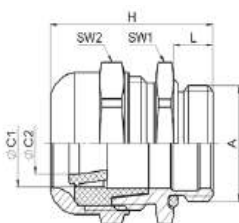



## Pressacavi in ottone WADI one - Filetto metrico - Senza piombo



### Specifiche tecniche

Marchio	: Jacob
Materiale	: Ottone CuZn21Si3P senza piombo, nichelato
Filettatura di raccordo	: Filetto metrico (EN 60423)
Temperatura operativa	: -40 °C fino a +100 °C
Grado di protezione (IP)	: IP66 / IP68 fino a 15 bar (30 min.) / IP69
Certificazioni	: UL, DNV, VDE

Scansiona questo QR per i codici degli articoli, i prezzi attuali, le disponibilità di magazzino e per ordinare direttamente.

Codice	Filettatura di raccordo A	ØC (mm)	Ø C1 (mm)	Ø C2 (mm)	Lunghezza filo L (mm)	Altezza H (mm)	Confezione (pezzi)
K450-1012-00	M12 x 1,5	3 - 8	3 - 5	5 - 8	6,5	25,5	100
K450-1016-00	M16 x 1,5	5 - 10,5	5 - 7,5	7,5 - 10,5	7	31,5	100
K450-1020-00	M20 x 1,5	8 - 15	8 - 10,5	10,5 - 15	8	33	50
K450-1025-00	M25 x 1,5	12,5 - 20,5	12,5 - 15,5	15,5 - 20,5	8	35,5	50
K450-1032-00	M32 x 1,5	17 - 25,5	17 - 20,5	20,5 - 25,5	9	40,5	25
K450-1040-00	M40 x 1,5	24 - 33	24 - 29	29 - 33	9	43	10
K450-1050-00	M50 x 1,5	31 - 42	31 - 37,5	37,5 - 42	10	47,5	5
K450-1063-00	M63 x 1,5	40 - 53	40 - 46	46 - 53	10	53	5

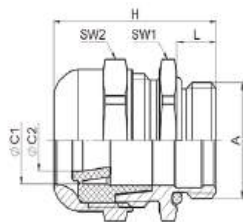

## Pressacavi in ottone WADI one - Filetto metrico - Con copertura antipolvere



### Specifiche tecniche

Marchio	: Jacob
Materiale	: Ottone (CuZn39Pb3), nichelato
Filettatura di raccordo	: Filetto metrico (EN 60423)
Temperatura operativa	: -40 °C fino a +100 °C
Grado di protezione (IP)	: Con cavo; IP66 / IP68 fino a 15 bar(30 min.) / IP69
Certificazioni	: Con copertura antipolvere; IP66, IP67 : UL, DNV, VDE

Scansiona questo QR per i codici degli articoli, i prezzi attuali, la disponibilità di magazzino e per ordinare direttamente.

Codice	Filettatura di raccordo A	ØC (mm)	Ø C1 (mm)	Ø C2 (mm)	Lunghezza filo L (mm)	Altezza H (mm)	Confezione (pezzi)
K150-1012-05	M12 x 1,5	3 - 8	3 - 5	5 - 8	6,5	25,5	100
K150-1016-05	M16 x 1,5	5 - 10,5	5 - 7,5	7,5 - 10,5	7	31,5	100
K150-1020-05	M20 x 1,5	8 - 15	8 - 10,5	10,5 - 15	8	33	50
K150-1025-05	M25 x 1,5	12,5 - 20,5	12,5 - 15,5	15,5 - 20,5	8	35,5	50
K150-1032-05	M32 x 1,5	17 - 25,5	17 - 20,5	20,5 - 25,5	9	40,5	25
K150-1040-05	M40 x 1,5	24 - 33	24 - 29	29 - 33	9	43	10
K150-1050-05	M50 x 1,5	31 - 42	31 - 37,5	37,5 - 42	10	47,5	5
K150-1063-05	M63 x 1,5	40 - 53	40 - 46	46 - 53	10	53	5

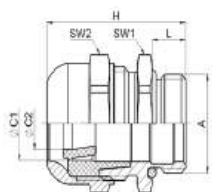

## Pressacavi in ottone WADI one - Filetto metrico - Con guarnizione multiforo



### Specifiche tecniche

Marchio	: Jacob
Materiale	: Ottone (CuZn39Pb3), nichelato
Afdichtingsinzet	: TPE TPS
Filettatura di raccordo	: Filetto metrico (EN 60423)
Temperatura operativa	: -40 °C fino a +100 °C
Grado di protezione (IP)	: IP68 a 10 bar (30 min.) / IP69
Certificazioni	: UL

Scansiona questo QR per i codici degli articoli, i prezzi attuali, le disponibilità di magazzino e per ordinare direttamente.

Codice	Filettatura di raccordo	Numero di fori	Area di serraggio (mm)	Lunghezza filettatura (mm)	Altezza (mm)	Confezione (pezzi)
K152-1016-00-24	M16 x 1,5	2	2 - 4	7	31,5	50
K152-1020-00-26	M20 x 1,5	2	4 - 6	8	33	50
K152-1020-00-45	M20 x 1,5	4	3 - 5	8	33	50
K152-1025-00-28	M25 x 1,5	2	6 - 8	8	35,5	50
K152-1025-00-37	M25 x 1,5	3	5 - 7	8	35,5	50
K152-1032-00-48	M32 x 1,5	4	6 - 8	9	40,5	25
K152-1032-00-67	M32 x 1,5	6	5 - 7	9	40,5	25

## Pressacavi in ottone WADI one - Filetto metrico - Alte temperature



### Specifiche tecniche

Marchio	: Jacob
Materiale	: Ottone (CuZn39Pb3), nichelato
Anello di tenuta	: Gomma fluorurata FKM
Filettatura di raccordo	: Filetto metrico (EN 60423)
Temperatura operativa	: -40 °C fino a +200 °C
Grado di protezione (IP)	: IP66 / IP67 / IP69
Certificazioni	: UL

Scansiona questo QR per i codici degli articoli, i prezzi attuali, le disponibilità di magazzino e per ordinare direttamente.

Codice	Filettatura di raccordo A	ØC (mm)	Ø C1 (mm)	Ø C2 (mm)	Lunghezza filo L (mm)	Altezza H (mm)	Confezione (pezzi)
K155-1012-00	M12 x 1,5	3 - 8	3 - 5	5 - 8	6,5	25,5	100
K155-1016-00	M16 x 1,5	5 - 10,5	5 - 7,5	7,5 - 10,5	7	31,5	100
K155-1020-00	M20 x 1,5	8 - 15	8 - 10,5	10,5 - 15	8	33	50
K155-1025-00	M25 x 1,5	14 - 20,5	14 - 15,5	15,5 - 20,5	8	35,5	50
K155-1032-00	M32 x 1,5	18 - 25,5	18 - 20,5	20,5 - 25,5	9	40,5	25
K155-1040-00	M40 x 1,5	24 - 33	24 - 29	29 - 33	9	43	10
K155-1050-00	M50 x 1,5	32 - 42	32 - 37,5	37,5 - 42	10	47,5	5
K155-1063-00	M63 x 1,5	40 - 53	40 - 46	46 - 53	10	53	5

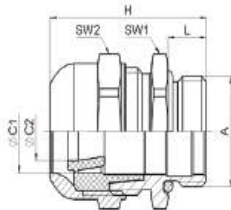

## Pressacavi in acciaio inossidabile WADI one - Filetto metrico



Scansiona questo QR per i codici degli articoli, i prezzi attuali, le disponibilità di magazzino e per ordinare direttamente.

### Specifiche tecniche

Marchio	: Jacob
Materiale	: Acciaio inossidabile 1.4404 / AISI 316L
Anello di tenuta	: TPE TPS
O-ring	: Gomma nitrilica NBR
Filettatura di raccordo	: Filetto metrico (EN 60423)
Temperatura operativa	: -40 °C fino a +100 °C
Grado di protezione (IP)	: IP66 / IP68 fino a 15 bar (30 min.) / IP69
Certificazioni	: UL, VDE, DNV

Codice	Filettatura di raccordo A	ØC (mm)	Ø C1 (mm)	Ø C2 (mm)	Lunghezza filo L (mm)	Altezza H (mm)	Confezione (pezzi)
K252-1012-00	M12 x 1,5	3 - 8	3 - 5	5 - 8	6,5	25,5	50
K252-1016-00	M16 x 1,5	5 - 10,5	5 - 7,5	7,5 - 10,5	7	31,5	50
K252-1020-00	M20 x 1,5	8 - 15	8 - 10,5	10,5 - 15	8	33	50
K252-1025-00	M25 x 1,5	12,5 - 20,5	12,5 - 15,5	15,5 - 20,5	8	35,5	50
K252-1032-00	M32 x 1,5	17 - 25,5	17 - 20,5	20,5 - 25,5	9	40,5	25
K252-1040-00	M40 x 1,5	24 - 33	24 - 29	29 - 33	9	43	10
K252-1050-00	M50 x 1,5	31 - 42	31 - 37,5	37,5 - 42	10	47,5	5
K252-1063-00	M63 x 1,5	40 - 53	40 - 46	46 - 53	10	53	5

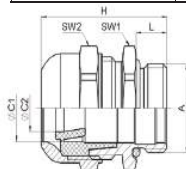

## Pressacavi in acciaio inossidabile WADI one - Filetto metrico - Alte temperature



Scansiona questo QR per i codici degli articoli, i prezzi attuali, le disponibilità di magazzino e per ordinare direttamente.

### Specifiche tecniche

Marchio	: Jacob
Materiale	: Acciaio inossidabile 1.4404 / AISI 316L
Anello di tenuta / O-ring	: Gomma fluorurata FKM
Filettatura di raccordo	: Filetto metrico (EN 60423)
Temperatura operativa	: -40 °C fino a +200 °C
Grado di protezione (IP)	: IP66 / IP67 / IP69
Certificazioni	: UL

Codice	Filettatura di raccordo A	ØC (mm)	Ø C1 (mm)	Ø C2 (mm)	Lunghezza filo L (mm)	Altezza H (mm)	Confezione (pezzi)
K257-1012-00	M12 x 1,5	3 - 8	3 - 5	5 - 8	6,5	25,5	100
K257-1016-00	M16 x 1,5	5 - 10,5	5 - 7,5	7,5 - 10,5	7	31,5	100
K257-1020-00	M20 x 1,5	8 - 15	8 - 10,5	10,5 - 15	8	33	50
K257-1025-00	M25 x 1,5	14 - 20,5	14 - 15,5	15,5 - 20,5	8	35,5	50
K257-1032-00	M32 x 1,5	18 - 25,5	18 - 20,5	20,5 - 25,5	9	40,5	25
K257-1040-00	M40 x 1,5	24 - 33	24 - 29	29 - 33	9	43	10
K257-1050-00	M50 x 1,5	32 - 42	32 - 37,5	37,5 - 42	10	47,5	5
K257-1063-00	M63 x 1,5	40 - 53	40 - 46	46 - 53	10	53	5

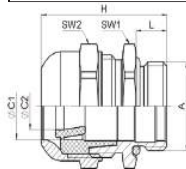

## Pressacavi in ottone WADI rail - Filetto metrico – Settore ferroviario



Scansiono questo QR per i codici degli articoli, i prezzi attuali, le disponibilità di magazzino e per ordinare direttamente.

### Specifiche tecniche

Marchio	: Jacob
Materiale	: Ottone (CuZn39Pb3), nichelato
Anello di tenuta / O-ring	: TPE TPS
Filettatura di raccordo	: Filetto metrico (EN 60423)
Temperatura operativa	: -60 °C fino a +100 °C
Grado di protezione (IP)	: IP66 / IP67 / IP69
Certificazioni	: UL

Codice	Filettatura di raccordo A	ØC (mm)	Ø C1 (mm)	Ø C2 (mm)	Lunghezza filo L (mm)	Altezza H (mm)	Confezione (pezzi)
K160-1012-00	M12 x 1,5	3 - 8	3 - 5	5 - 8	6,5	25,5	100
K160-1016-00	M16 x 1,5	5 - 10,5	5 - 7,5	7,5 - 10,5	7	31,5	100
K160-1020-00	M20 x 1,5	8 - 15	8 - 10,5	10,5 - 15	8	33	50
K160-1025-00	M25 x 1,5	12,5 - 20,5	12,5 - 15,5	15,5 - 20,5	8	35,5	50
K160-1032-00	M32 x 1,5	17 - 25,5	17 - 20,5	20,5 - 25,5	9	40,5	25
K160-1040-00	M40 x 1,5	24 - 33	24 - 29	29 - 33	9	43	10
K160-1050-00	M50 x 1,5	31 - 42	31 - 37,5	37,5 - 42	10	47,5	5
K160-1063-00	M63 x 1,5	40 - 53	40 - 46	46 - 53	10	53	5

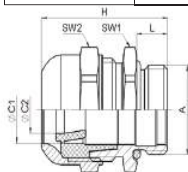

## Pressacavi in ottone WADI rail - Filetto metrico – Settore ferroviario - Con guarnizione multiforo



Scansiono questo QR per i codici degli articoli, i prezzi attuali, le disponibilità di magazzino e per ordinare direttamente.

### Specifiche tecniche

Marchio	: Jacob
Materiale	: Ottone (CuZn39Pb3), nichelato
Afdichtingsinset / O-ring	: TPE TPS
Filettatura di raccordo	: Filetto metrico (EN 60423)
Temperatura operativa	: -60 °C fino a +100 °C
Grado di protezione (IP)	: IP68 a 10 bar (30 min.) / IP69
Certificazioni	: UL

Codice	Filettatura di raccordo	Numero di fori	Area di serraggio (mm)	Lunghezza filettatura (mm)	Altezza (mm)	Confezione (pezzi)
K162-1016-00-24	M16 x 1,5	2	2 - 4	7	31,5	50
K162-1020-00-26	M20 x 1,5	2	4 - 6	8	33	50
K162-1020-00-45	M20 x 1,5	4	3 - 5	8	33	50
K162-1025-00-28	M25 x 1,5	2	6 - 8	8	35,5	50
K162-1025-00-37	M25 x 1,5	3	5 - 7	8	35,5	50
K162-1032-00-48	M32 x 1,5	4	6 - 8	9	40,5	25
K162-1032-00-67	M32 x 1,5	6	5 - 7	9	40,5	25

# 4.4 Pressacavi in ottone e accessori - Filetto metrico

## PERFECT pressacavi in ottone - Filetto metrico - IP68 o IP69K - Senza piombo



### Specifiche tecniche

Marchio	: Jacob
Materiale	: Ottone senza piombo CuZn21Si3P
Inserto lamellare	: Poliammide PA6 V-2
Anello di tenuta	: Gomma policloroprene-nitrilica CR/NBR
O-ring	: Gomma nitrilica NBR
Filettatura di raccordo	: Filetto metrico (EN 60423)
Temperatura operativa	: -20 °C fino a +100 °C
Grado di protezione (IP)	: IP68 - 5 bar
	: IP69K (testato per M12 - M25, M50, M63)
Certificazioni	: UL, CSA, DNV

Scansiona questo QR per i codici degli articoli, i prezzi attuali, le disponibilità di magazzino e per ordinare direttamente.

Codice	Filettatura di raccordo	Area di serraggio (mm)	Lunghezza filettatura (mm)	Altezza (mm)	Confezione (pezzi)
50.612 Y	M12 x 1,5	3,0 - 6,0	5	25	100
50.612 Y-L	M12 x 1,5	3,0 - 6,0	10	30	100
50.616 Y	M16 x 1,5	5,0 - 9,0	5	29	100
50.616 Y-L	M16 x 1,5	5,0 - 9,0	10	34	100
50.620 Y	M20 x 1,5	9,0 - 13,0	6	33	100
50.620 Y-L	M20 x 1,5	9,0 - 13,0	10	37	100
50.625 Y	M25 x 1,5	11,0 - 16,0	7	35	50
50.625 Y-L	M25 x 1,5	11,0 - 16,0	11	39	50
50.632 Y	M32 x 1,5	14,0 - 20,0	8	42	25
50.632 Y-L	M32 x 1,5	14,0 - 20,0	13	47	25
50.640 Y	M40 x 1,5	19,0 - 27,0	8	42	10
50.640 Y-L	M40 x 1,5	19,0 - 27,0	13	47	10
50.650 Y	M50 x 1,5	24,0 - 35,0	9	50	5
50.650 Y-L	M50 x 1,5	24,0 - 35,0	14	55	5
50.663 Y	M63 x 1,5	32,0 - 42,0	10	52,5	5
50.663 Y-L	M63 x 1,5	32,0 - 42,0	14	56,5	5
50.663 Y1	M63 x 1,5	38,0 - 48,0	10	52,5	5
50.663 Y1-L	M63 x 1,5	38,0 - 48,0	14	56,5	5

## PERFECT pressacavi in ottone - Filetto metrico - IP68 o IP69K - Con anello di tenuta - Senza piombo



### Specifiche tecniche

Marchio	: Jacob
Materiale	: Messing Senza piombo CuZn21Si3P, vernikkeld
Inserto lamellare	: Poliammide PA6 V-2
Anello di tenuta esterno	: Gomma policloroprene-nitrilica CR/NBR
Anello di tenuta interno	: TPE TPS
O-ring	: Gomma nitrilica NBR
Filettatura di raccordo	: Filetto metrico (EN 60423)
Temperatura operativa	: -20 °C fino a +100 °C
Grado di protezione (IP)	: IP68 - 5 bar
Certificazioni	: IP69K (testato per M12 - M25, M50, M63) : UL, CSA, DNV

Scansiona questo QR per i codici degli articoli, i prezzi attuali, le disponibilità di magazzino e per ordinare direttamente.

Codice	Filettatura di raccordo	Area di serraggio (mm)	Lunghezza filettatura (mm)	Altezza (mm)	Confezione (pezzi)
50.612 Y/R	M12 x 1,5	2,0 - 5,0	5	25	100
50.616 Y/R	M16 x 1,5	3,0 - 9,0	5	29	100
50.620 Y/R	M20 x 1,5	5,0 - 13,0	6	33	100
50.625 Y/R	M25 x 1,5	8,0 - 16,0	7	35	50
50.632 Y/R	M32 x 1,5	12,0 - 20,0	8	42	25
50.640 Y/R	M40 x 1,5	16,0 - 27,0	8	42	10
50.650 Y/R	M50 x 1,5	21,0 - 35,0	9	50	5
50.663 Y/R	M63 x 1,5	27,0 - 48,0	10	52,5	5

## Pressacavi in ottone - Filetto PG - IP68



### Specifiche tecniche

Marchio	: Jacob
Materiale	: Ottone (CuZn39Pb3), nichelato
Filettatura di raccordo	: PG (DIN 40430)
Temperatura operativa	: -20 °C fino a +100 °C
Grado di protezione (IP)	: IP68 - 5 bar

Scansiona questo QR per i codici degli articoli, i prezzi attuali, le disponibilità di magazzino e per ordinare direttamente.

Codice	Filettatura di raccordo	Area di serraggio (mm)	Lunghezza filettatura (mm)	Confezione (pezzi)
50.007	PG7	3,0 - 6,5	5	100
50.007-15MM	PG7	3,0 - 6,5	15	100
50.009	PG9	4,0 - 8,0	6	100
50.009-15MM	PG9	4,0 - 8,0	15	100
50.011	PG11	5,0 - 10,0	6	50
50.011-15MM	PG11	5,0 - 10,0	15	50
50.013	PG13,5	6,0 - 12,0	6,5	50
50.013-15MM	PG13,5	6,0 - 12,0	15	50
50.016	PG16	10,0 - 14,0	6,5	50
50.016-15MM	PG16	10,0 - 14,0	15	50
50.021	PG21	13,0 - 18,0	7	50
50.021-15MM	PG21	13,0 - 18,0	15	50
50.029	PG29	18,0 - 25,0	8	25
50.029-15MM	PG29	18,0 - 25,0	15	25
50.036*	PG36	24,0 - 32,0	9	10
50.042*	PG42	30,0 - 38,0	10	5
50.048*	PG48	34,0 - 44,0	10	5

\* = Disponibile con O-ring



## Controdadi esagonali in ottone - Filetto PG



### Specifiche tecniche

Marchio	: Jacob
Materiale	: Ottone (CuZn39Pb3), nichelato
Filettatura di raccordo	: PG (DIN 40430)
Temperatura operativa	: -60 °C fino a +200 °C

Scansiona questo QR per i codici degli articoli, i prezzi attuali, le disponibilità di magazzino e per ordinare direttamente.

Codice	Filettatura di raccordo	Altezza (mm)	Confezione (pezzi)
207 M	PG7	2,8	100
209 M	PG9	2,8	100
211 M	PG11	3	100
213 M	PG13,5	3	100
216 M	PG16	3	100
221 M	PG21	3,5	100
229 M	PG29	4	100
236 M	PG36	5	50
242 M	PG42	5	50
248 M	PG48	5,5	50

## Tappi filettati in ottone - Filetto PG



### Specifiche tecniche

Marchio	: Jacob
Materiale	: Ottone (CuZn39Pb3), nichelato
Filettatura di raccordo	: PG (DIN 40430)
Temperatura operativa	: -60 °C fino a +200 °C
Grado di protezione (IP)	: IP65

Scansiona questo QR per i codici degli articoli, i prezzi attuali, le disponibilità di magazzino e per ordinare direttamente.

Codice	Filettatura di raccordo	Ø (mm)	Lunghezza filettatura (mm)	Altezza (mm)	Confezione (pezzi)
1007 M	PG7	14	5	8	100
1009 M	PG9	17	6	9	100
1011 M	PG11	20	6	9	100
1013 M	PG13,5	22	6,5	9,5	100
1016 M	PG16	24	6,5	9,5	100
1021 M	PG21	30	7	11	100
1029 M	PG29	39	8	12	50
1036 M	PG36	50	9	15	25
1042 M	PG42	57	10	16	25
1048 M	PG48	64	10	16	10

## Tappi filettati in ottone - Filetto PG - Con O-ring



### Specifiche tecniche

Marchio	: Jacob
Materiale	: Ottone (CuZn39Pb3), nichelato
Filettatura di raccordo	: PG (DIN 40430)
Temperatura operativa	: -40 °C fino a +100 °C
Grado di protezione (IP)	: IP66/IP68 - 5 bar

Scansiona questo QR per i codici degli articoli, i prezzi attuali, le disponibilità di magazzino e per ordinare direttamente.

Codice	Filettatura di raccordo	Ø (mm)	Lunghezza filettatura (mm)	Altezza (mm)	Confezione (pezzi)
1007 M/G	PG 7	16	4,5	7	100
1009 M/G	PG 9	19	4,5	8	100
1011 M/G	PG 11	22	4,5	8	100
1013 M/G	PG 13,5	24	6	10	100
1016 M/G	PG 16	26	6	10	100
1021 M/G	PG 21	32	6,5	10	100
1029 M/G	PG 29	39	8	12	50
1036 M/G	PG 36	50	9	15	25
1042 M/G	PG 42	57	10	16	25
1048 M/G	PG 48	64	10	16	10

## Ampliatore in ottone - Filetto PG



### Specifiche tecniche

Marchio	: Jacob
Materiale	: Ottone (CuZn39Pb3), nichelato
Filettatura di raccordo	: PG (DIN 40430)
Temperatura operativa	: -60 °C fino a +200 °C
Grado di protezione (IP)	: A seconda della combinazione con altri componenti

Scansiona questo QR per i codici degli articoli, i prezzi attuali, le disponibilità di magazzino e per ordinare direttamente.

Codice	Filettatura di raccordo da - a	Lunghezza filettatura (mm)	Altezza (mm)	Confezione (pezzi)
709	PG7 - PG9	5	15	100
911	PG9 - PG11	6	16,5	100
913	PG9 - PG13,5	6	17,5	100
1113	PG11 - PG13,5	6	17,5	100
1116	PG11 - PG16	6,5	19	100
1121	PG11 - PG21	6,5	21	100
1316	PG13,5 - PG16	6,5	19	100
1321	PG13,5 - PG21	6,5	21	100
1621	PG16 - PG21	6,5	21	100
1629	PG16 - PG29	6,5	22,5	50
2129	PG21 - PG29	7	23	50
2936	PG29 - PG36	8	27,5	25
3642	PG36 - PG42	9	31	10
4248	PG42 - PG48	10	33	10

## Riduttore in ottone - Filetto PG



### Specifiche tecniche

Marchio	: Jacob
Materiale	: Ottone (CuZn39Pb3), nichelato
Filettatura di raccordo	: PG (DIN 40430)
Temperatura operativa	: -60 °C fino a +200 °C
Grado di protezione (IP)	: A seconda della combinazione con altri componenti

Scansiona questo QR per i codici degli articoli, i prezzi attuali, le disponibilità di magazzino e per ordinare direttamente.

Codice	Filettatura di raccordo da - a	Lunghezza filettatura (mm)	Altezza (mm)	Confezione (pezzi)
907	PG9 - PG7	6	8,5	100
1107	PG11 - PG7	6	8,5	100
1109	PG11 - PG9	6	8,5	100
1307	PG13,5 - PG7	6,5	9	100
1309	PG13,5 - PG9	6,5	9	100
1311	PG13,5 - PG11	6,5	9	100
1607	PG16 - PG7	6,5	9,5	100
1609	PG16 - PG9	6,5	9,5	100
1611	PG16 - PG11	6,5	9,5	100
1613	PG16 - PG13,5	6,5	9,5	100
2111	PG21 - PG11	7	10	100
2113	PG21 - PG13,5	7	10	100
2116	PG21 - PG16	7	10	100
2916	PG29 - PG16	8	11,5	50
2921	PG29 - PG21	8	11,5	50
3621	PG36 - PG21	9	12,5	25
3629	PG36 - PG29	9	12,5	25
4229	PG42 - PG29	10	14	10
4236	PG42 - PG36	10	14	10
4836	PG48 - PG36	10	14	10
4842	PG48 - PG42	10	14	10

## Valvola compensatrice anticondensa - Filetto metrico



### Specifiche tecniche

Marchio	: Jacob
Materiale	: Poliammide PA6 V-0 (per elevati requisiti di sicurezza antincendio)
Filettatura di raccordo	: Filetto metrico (EN 60423)
Pressione di ingresso dell'acqua	: $\geq 0,83$ bar (WEP dinamico, 30 secondi)
Temperatura operativa	: -40 °C fino a +100 °C
Grado di protezione (IP)	: IP66 / IP68 - 0.6 bar (60 min.) / IP69
Colori disponibili	: Grigio chiaro (RAL 7035)= ● Nero (RAL 9005)= ●

Scansiona questo QR per i codici degli articoli, i prezzi attuali, le disponibilità di magazzino e per ordinare direttamente.

Codice	Filettatura di raccordo	Lunghezza filettatura (mm)	Altezza (mm)	Confezione (pezzi)
JDAE12PAzzzz	M12 x 1,5	10,0	17,8	100
JDAE20PAzzzz	M20 x 1,5	10,0	21,6	10
JDAE40PAzzzz	M40 x 1,5	18,0	35,6	5
JDAE12PA06zzzz	M12 x 1,5	6,0	13,8	100

## Tappi cechi - Filetto metrico



### Specifiche tecniche

Marchio	: Jacob
Materiale	: Poliammide PA6 GF30
Temperatura operativa	: -40 °C fino a +100 °C
Osservazione	: Scegliere il tappo corrispondente in modo che Da1 è al massimo 1 mm più piccolo del Ø C max.
Caratteristiche	: Parte separata da utilizzare in combinazione con il pressacavo PERFECT
Colori disponibili	: Grigio chiaro (RAL 7035)= ● Nero (RAL 9005)= ●

Scansiona questo QR per i codici degli articoli, i prezzi attuali, le disponibilità di magazzino e per ordinare direttamente.

Codice	Dimensioni	Lunghezza (mm)	Altezza (mm)	Da (mm)	Da1 (mm)	Confezione (pezzi)
WJ-DM 12-VPAzzzz*	M12	9	12,5	10	5,5	50
WJ-DM 16-VPAzzzz*	M16	12	16	13,5	9,5	50
WJ-DM 16-1-VPA	M16	14	18	13,5	9	50
WJ-DM 20-VPAzzzz*	M20	12	16,5	16,5	12	50
WJ-DM 25-VPAzzzz*	M25	15	19,5	20,5	16	50
WJ-DM 32-VPA	M32	17	21,5	24,5	20	25
WJ-DM 40-VPA	M40	20	24	32	27	10
WJ-DM 50-VPA	M50	25	29	39	35	5
WJ-DM 63-VPA	M63	25	29	52	42	5

\* Disponibile in nero (RAL 9005)= ●

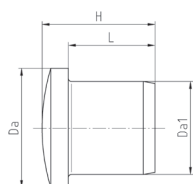

## Guarnizioni multiforo - Filetto metrico



### Specifiche tecniche

Marchio : Jacob  
 Materiale : TPE TPS  
 Temperatura operativa : -30 °C fino a +100 °C  
 Caratteristiche : Ingresso cavi per il montaggio di più cavi singoli

Scansiona questo QR per i codici degli articoli, i prezzi attuali, le disponibilità di magazzino e per ordinare direttamente.

Codice	Dimensioni	Numero di fori x diametro del foro (mm)	Altezza (mm)	Diametro anello di tenuta (mm)	Confezione (pezzi)
WJ-DM 12/2X1.6	M12	2 x 1,6	6,6	8,5	50
WJ-DM 12/3X2.3	M12	3 x 2,3	6,6	8,5	50
WJ-DM 12/4X2	M12	4 x 2	6,6	8,5	50
WJ-DM 16/2X4	M16	2 x 4	7,6	11,7	50
WJ-DM 16/2X4.5	M16	2 x 4,5	7,6	11,7	50
WJ-DM 16/4X2.3	M16	4 x 2,3	7,6	11,7	50
WJ-DM 16/4X3.5	M16	4 x 3,5	7,6	11,7	50
WJ-DM 20/2X4	M20	2 x 4	7,5	15,1	50
WJ-DM 20/2X6	M20	2 x 6	7,5	15,1	50
WJ-DM 20/4X5	M20	4 x 5	7,5	15,1	50
WJ-DM 25/2X6	M25	2 x 6	9,3	19,8	50
WJ-DM 25/2X8	M25	2 x 8	9,3	19,8	50
WJ-DM 25/3X4	M25	3 x 4	9,3	19,8	50
WJ-DM 25/3X6	M25	3 x 6	9,3	19,8	50
WJ-DM 25/3X7	M25	3 x 7	9,3	19,8	50
WJ-DM 25/4X5	M25	4 x 5	9,3	19,8	50
WJ-DM 25/4X6	M25	4 x 6	9,3	19,8	50
WJ-DM 25/4X6.5	M25	4x6,5	9,3	19,8	50
WJ-DM 25/5X4	M25	5 x 4	9,3	19,8	50
WJ-DM 25/6X4	M25	6 x 4	9,3	19,8	50
WJ-DM 32/2X8	M32	2 x 8	12,5	25,1	25
WJ-DM 32/3X8	M32	3 x 8	12,5	25,1	25
WJ-DM 32/4X7	M32	4 x 7	12,5	25,1	25
WJ-DM 32/4X8	M32	4 x 8	12,5	25,1	25
WJ-DM 32/4X8.5	M32	4 x 8,5	12,5	25,1	25
WJ-DM 32/6X4	M32	6 x 4	12,5	25,1	25
WJ-DM 32/6X6	M32	6 x 6	12,5	25,1	25
WJ-DM 40/4X10	M40	4 x 10	15	32,3	10
WJ-DM 40/5X8.5	M40	5 x 8,5	15	32,3	10
WJ-DM 40/8X6.5	M40	8 x 6,5	15	32,3	10

# 4.8 Passacavi in gomma

## Passacavi in gomma - Filetto metrico



Scansiona questo QR per i codici degli articoli, i prezzi attuali, le disponibilità di magazzino e per ordinare direttamente.

### Specifiche tecniche

Marchio : Jacob  
 Materiale : Gomma etilene-propilene EPDM  
 Temperatura operativa : -40 °C fino a +110 °C  
 Grado di protezione (IP) : IP67  
 Colori disponibili : Grigio argento (RAL 7001)= ●  
 : Grigio chiaro (RAL 7035)= ●  
 : Nero (RAL 9005)= ●

Codice	Dimensioni	Ø Foro (mm)	Spessore parete (mm)	Cavo Ø C (mm)	L1 (mm)	Altezza H (mm)	Da (mm)	Confezione (pezzi)
G502-1012-zz	M12	12,5	0,5 - 2	4 - 7	5,4	12,7	20	50
G502-1016-zz	M16	16,5	1 - 4	5 - 9	10,5	18	21	50
G502-1020-zz	M20	20,5	1 - 4	8 - 13	12,7	20	25,5	50
G502-1025-zz	M25	25,5	1 - 4	11 - 17	14,5	21,6	30,5	50
G502-1032-zz	M32	32,5	1 - 4	15 - 20	17,5	24,8	38,5	25
G502-1040-zz	M40	40,5	1 - 4	19 - 28	20,4	30	48,5	25
G502-1050-zz	M50	50,5	1 - 4	27 - 35	23,9	35	60,5	10
G502-1063-zz	M63	63,5	1 - 4	34 - 45	28,9	40	73,5	5

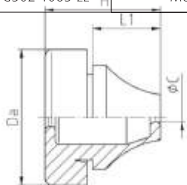

## Passacavi in gomma - Filetto PG



Scansiona questo QR per i codici degli articoli, i prezzi attuali, le disponibilità di magazzino e per ordinare direttamente.

### Specifiche tecniche

Marchio : Jacob  
 Materiale : Gomma etilene-propilene EPDM  
 Temperatura operativa : -40 °C fino a +110 °C  
 Grado di protezione (IP) : IP67  
 Colori disponibili : Grigio argento (RAL 7001)= ●  
 : Grigio chiaro (RAL 7035)= ●  
 : Nero (RAL 9005)= ●

Codice	Dimensioni	Ø Foro (mm)	Spessore parete (mm)	Cavo Ø C (mm)	L1 (mm)	Altezza H (mm)	Da (mm)	Confezione (pezzi)
G502-2007-zz	PG7	13	0,5 - 2	3 - 5	5,4	12,7	20	50
G502-2009-zz	PG9	16	1 - 4	5 - 7	10,3	18	21	50
G502-2011-zz	PG11	19	1 - 4	7 - 10	12,7	20	24	50
G502-2016-zz	PG16	23	1 - 4	10 - 14	14,7	21,6	28	50
G502-2021-zz	PG21	29	1 - 4	14 - 20	17,6	24,8	35	25
G502-2029-zz	PG29	38	1 - 4	20 - 26	20	28,5	46	25
G502-2036-zz	PG36	48	1 - 4	26 - 35	23,9	35	58	10

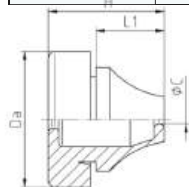

## O-ring



Scansiona questo QR per i codici degli articoli, i prezzi attuali, le disponibilità di magazzino e per ordinare direttamente.

**Specifiche tecniche**

Marchio	: Jacob
Materiale	: Gomma nitrilica NBR
Temperatura operativa	: -30 °C fino a +100 °C
Osservazione	: Gli O-ring consentono un grado di protezione (IP) più elevato.
Caratteristiche	: Per una migliore tenuta del filetto : Testato per l'ozono

Codice	Dimensioni	Spessore D (mm)	Da (mm)	Di (mm)	Confezione (pezzi)
50.312 G/1.5	M12	1,5	12	9	100
309 G/1.5	M16/PG9	1,5	16	13	100
313 G/1.5	M20/PG13,5	1,5	21	18	100
50.325 G/2	M25	2,0	25	21	50
50.332 G/2.5	M32	2,5	34	29	25
50.340 G/2	M40	2,0	41	37	10
50.350 G/2.5	M50	2,5	52	47	5
50.363 G/3	M63	3,0	66	60	5

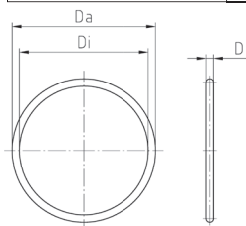

# 4.10 Raccordi a gomito

## Raccordi in plastica, gomito a 90° - Filetto metrico



### Specifiche tecniche

Marchio	: Jacob
Materiale	: Poliammide PA6 GF25
Filettatura di raccordo	: Filetto metrico (EN 60423)
Temperatura operativa	: -20 °C fino a +100 °C
Grado di protezione (IP)	: A seconda della combinazione con altri componenti
Colori disponibili	: Grigio chiaro (RAL 7035)= ● Nero (RAL 9005)= ●

Scansiona questo QR per i codici degli articoli, i prezzi attuali, le disponibilità di magazzino e per ordinare direttamente.

Codice	Filettatura di raccordo	Lunghezza filettatura (mm)	SW1 (mm)	Altezza (mm)	Di (mm)	Confezione (pezzi)
21.616PA7035	M16 x 1,5	12	19	38	12,2	100
21.620PAzzzz*	M20 x 1,5	12	23	42	16	50
21.625PA7035	M25 x 1,5	12	29	48,5	21	50
21.632PA7035	M32 x 1,5	14	36	57,5	27,6	25
21.640PA7035	M40 x 1,5	14	44	67	35	10

\* = Disponibile in nero (RAL 9005)= ●

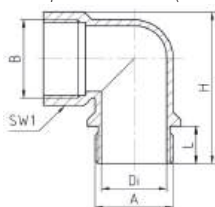

## Raccordi in plastica, gomito a 90° - Filetto PG



### Specifiche tecniche

Marchio	: Jacob
Materiale	: Poliammide PA6 GF25
Filettatura di raccordo	: PG (DIN 40430)
Temperatura operativa	: -20 °C fino a +100 °C
Grado di protezione (IP)	: A seconda della combinazione con altri componenti
Colore	: Grigio chiaro (RAL 7035)= ●

Scansiona questo QR per i codici degli articoli, i prezzi attuali, le disponibilità di magazzino e per ordinare direttamente.

Codice	Filettatura di raccordo	Lunghezza filettatura (mm)	Altezza (mm)	Diametro (mm)	Confezione (pezzi)
21.009 PA	PG9	11,0	30	11,5	100
21.011 PA	PG11	11,0	33	14,5	50
21.013 PA	PG13,5	11,5	35,5	16	50
21.016 PA	PG16	11,5	38,5	18,5	50
21.021 PA	PG21	13,0	46	24	25
21.029 PA	PG29	15,0	59	32	10



## Raccordi in lega di zinco pressofusa, gomito a 90° - Filetto metrico



Scansiona questo QR per i codici degli articoli, i prezzi attuali, le disponibilità di magazzino e per ordinare direttamente.

### Specifiche tecniche

Marchio	: Jacob
Materiale raccordo	: Pressofusione di zinco, nichelato
Materiale dado di raccordo	: Ottone, nichelato
Filettatura di raccordo	: Filetto metrico (EN 60423)
Temperatura operativa	: -20 °C fino a +100 °C
Grado di protezione (IP)	: A seconda della combinazione con altri componenti

Codice	Filettatura di raccordo	Lunghezza filettatura (mm)	Altezza (mm)	Diametro (mm)	Confezione (pezzi)
21.616M	M16 x 1,5	16,0	38	12,2	100
21.620M	M20 x 1,5	16,0	42	16	50
21.625M	M25 x 1,5	16,5	48,5	21	50
21.632M	M32 x 1,5	18,5	57,5	27,6	25
21.640M	M40 x 1,5	19,0	67	35	10





5. Capicorda

## Capicorda ad occhio

I capicorda ad occhio sono i capicorda più comunemente utilizzati. I capicorda ad occhio garantiscono un collegamento solido, senza rischio di allentamento.

## Capicorda a forcella

I Capicorda a forcella sono simili ai terminali ad occhio, ma sono progettati per un'installazione e una rimozione facile e veloce. Mentre è necessario far scorrere un capocorda ad occhio su un bullone o un perno, è possibile installare un capocorda a forcella senza smontare completamente il dado. Un capocorda a forcella si installa allentando leggermente il dado e facendo scorrere la forcella sotto il dado stesso. Quindi si stringe nuovamente il dado.

## Connettori maschio / Connettori femmina

A volte un dispositivo deve essere installato in modo tale da poter essere facilmente rimosso, ad esempio per la sua manutenzione. I connettori femmina sono progettati in modo tale da poter essere facilmente scollegati e ricollegati facendoli scorrere assieme. WKK fornisce 4 diverse tipologie di Connettori: Maschio semiisolato, Femmina semiisolato, Femmina completamente isolato e Femmina + maschio semiisolato (piggyback). Quest'ultimo è anche chiamato terminale bidirezionale. Sono ideali quando è disponibile solo un numero limitato di capicorda (linguette) maschio.

## Connettori di testa

I connettori di testa hanno uno scopo diverso rispetto ai "normali" capicorda. Mentre la maggior parte dei capicorda vengono utilizzati per collegare fili o cavi alle apparecchiature, i connettori di testa vengono utilizzati per collegare fili o riparare cavi danneggiati. Invece di installare un cavo completamente nuovo, è possibile tagliare un cavo esistente e collegare un cavo aggiuntivo al sistema utilizzando un connettore di testa. Quando un filo è danneggiato, invece di sostituire l'intero filo, si può semplicemente tagliare la parte danneggiata e ricollegare il filo utilizzando un connettore di testa. WKK fornisce questi Connettori di testa in 3 varianti: completamente isolati, termorestringenti (per impermeabilità al 100%) e un connettore a saldare (impermeabile al 100% e resistente agli agenti chimici).

Tutti i nostri capicorda isolati sono disponibili in tre diverse versioni:

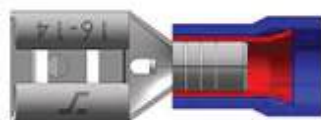

Versione extra

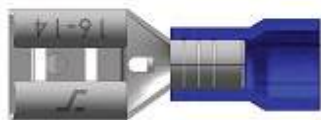

Versione standard

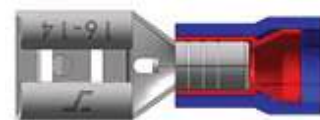

Versione Easy Entry

## Tabella di conversione AWG / MM2:

Rosso 22-16 AWG 0,5-1,5 mm <sup>2</sup>	Blu 16-14 AWG 1,5-2,5 mm <sup>2</sup>	Giallo 12-10 AWG 4-6 mm <sup>2</sup>
---	---	--

## Tablelle di conversione AWG / MM2:

AWG Dimensioni	mm <sup>2</sup>
22-16	0,5-1,5
16-14	1,5-2,5
12-10	4,0-6,0
8	10
6	16
4	25
2	35

AWG Dimensioni	mm <sup>2</sup>
1/0	50
2/0	70
3/0	95
4/0	120
250/300 kcmil	150
300/350 kcmil	185
400/450 kcmil	240

## Pinze:

Tipo	Pinze	
	433112113	57818
Capicorda ad occhio		X
Capicorda a forcella		X
Connettori femmina		X
Connettori di testa		X
Connettori cilindrici maschi		X
Puntali in pvc		X
Capicorda non isolati	X	solo da 0,5 - 10,0mm <sup>2</sup>

## Connettori cilindrici maschi / Connettori cilindrici femmina

I connettori cilindrici maschi sono simili ai già citati connettori femmina. La loro forma rotonda facilita la connessione rispetto ad altri tipi di connettori. Ecco perché i connettori cilindrici maschi vengono utilizzati principalmente in spazi ristretti.

## Puntali isolati in PVC

Mentre altri capicorda possono essere utilizzati per applicazioni diverse, i puntali isolati in PVC hanno uno scopo specifico. Ad esempio, se si lavora con altri tipi di capicorda e si utilizza un cavo flessibile (costituito da più fili di rame), premendo il capicorda o stringendo la vite si eserciterà pressione sui cavi flessibili, che potrebbe causare danni. Per evitare ciò, è possibile utilizzare un capocorda all'estremità del cavo, trasformando l'estremità in una terminazione rigida. Il vantaggio è una connessione rigida, in cui il cavo mantiene una certa flessibilità.

## Capicorda non isolati per conduttori in rame e capicorda di potenza conformi al DIN

Mentre i capicorda isolati sono destinati all'uso con cavi sottili, i capicorda a crimpare e i capicorda DIN sono destinati a cavi più grandi. I capicorda non isolati e i capicorda DIN sono più grandi, possono gestire un diametro del cavo maggiore e quindi sopportare più peso con migliori caratteristiche conduttive.

## Portafusibili

I portafusibili consentono di giuntare rapidamente un filo o un cavo esistente senza spelare o saldare. Posizionare i due fili nel terminale di derivazione e premere la clip metallica, che si trova sul connettore, con una pinza. La clip metallica taglia l'isolamento del filo creando il collegamento elettrico.

## Morsetti di derivazione

Un morsetto di derivazione protegge gli impianti elettrici dai danni dovuti a tensione eccessiva (max. 600 V). Il morsetto di derivazione può essere montato direttamente sul filo/cavo, senza spelare o saldare. Dopodiché puoi facilmente installare un fusibile.

## Capicorda ad occhiello - Isolati



### Specifiche tecniche

Marchio	: WKK
Tipo di capocorda a crimpare	: Capicorda ad occhiello
Massima tensione elettrica	: 600 V max.
Temperatura operativa	: -10 °C fino a +75 °C
Materiale isolante	: PVC
Materiale connettore	: Rame
Certificazioni	: RoHS

Scansiona questo QR per i codici degli articoli, i prezzi attuali, le disponibilità di magazzino e per ordinare direttamente.

Descrizione	Colore	Gamma di fili (mm <sup>2</sup> )	AWG	Diametro del foro (mm)	Lunghezza (mm)	Confezione (pezzi)
R 3.2 r	Rosso	0,5 ~ 1,5	22 ~ 16	3,2	18	100
R 3.7 r	Rosso	0,5 ~ 1,5	22 ~ 16	3,7	20	100
R 4.3 r	Rosso	0,5 ~ 1,5	22 ~ 16	4,3	20	100
R 5.3 r	Rosso	0,5 ~ 1,5	22 ~ 16	5,3	21	100
R 6.4 r	Rosso	0,5 ~ 1,5	22 ~ 16	6,4	27	100
R 8.4 r	Rosso	0,5 ~ 1,5	22 ~ 16	8,4	27	100
R 10.5 r	Rosso	0,5 ~ 1,5	22 ~ 16	10,5	31	100
R 3.7 b	Blu	1,5 ~ 2,5	16 ~ 14	3,7	20	100
R 4.3 b	Blu	1,5 ~ 2,5	16 ~ 14	4,3	22	100
R 5.3 b	Blu	1,5 ~ 2,5	16 ~ 14	5,3	22	100
R 6.4 b	Blu	1,5 ~ 2,5	16 ~ 14	6,4	27	100
R 8.4 b	Blu	1,5 ~ 2,5	16 ~ 14	8,4	27	100
R 10.5 b	Blu	1,5 ~ 2,5	16 ~ 14	10,5	31	100
R 3.7 g	Giallo	4,0 ~ 6,0	12 ~ 10	3,7	23	100
R 4.3 g	Giallo	4,0 ~ 6,0	12 ~ 10	4,3	27	100
R 5.3 g	Giallo	4,0 ~ 6,0	12 ~ 10	5,3	27	100
R 6.4 g	Giallo	4,0 ~ 6,0	12 ~ 10	6,4	30	100
R 8.4 g	Giallo	4,0 ~ 6,0	12 ~ 10	8,4	35	100
R 10.5 g	Giallo	4,0 ~ 6,0	12 ~ 10	10,5	35	100



## Capicorda a forcella - Isolati



### Specifiche tecniche

Marchio	: WKK
Tipo di capocorda a crimpare	: Capicorda a forcella
Massima tensione elettrica	: 600 V max.
Temperatura operativa	: -10 °C fino a +75 °C
Materiale isolante	: PVC
Materiale connettore	: Rame
Certificazioni	: RoHS

Scansiona questo QR per i codici degli articoli, i prezzi attuali, le disponibilità di magazzino e per ordinare direttamente.

Descrizione	Colore	Gamma di fili (mm <sup>2</sup> )	AWG	Foro (mm)	Lunghezza (mm)	Confezione (pezzi)
V 3.2 r	Rosso	0,5 - 1,5	22 - 16	3,2	21	100
V 3.7 r	Rosso	0,5 - 1,5	22 - 16	3,7	21	100
V 4.3 r	Rosso	0,5 - 1,5	22 - 16	4,3	21	100
V 5.3 r	Rosso	0,5 - 1,5	22 - 16	5,3	21	100
V 6.4 r	Rosso	0,5 - 1,5	22 - 16	6,4	21	100
V 3.7 b	Blu	1,5 - 2,5	16 - 14	3,7	21	100
V 4.3 b	Blu	1,5 - 2,5	16 - 14	4,3	21	100
V 5.3 b	Blu	1,5 - 2,5	16 - 14	5,3	21	100
V 6.4 b	Blu	1,5 - 2,5	16 - 14	6,4	27	100
V 3.7 g	Giallo	4,0 - 6,0	12 - 10	3,7	26	100
V 4.3 g	Giallo	4,0 - 6,0	12 - 10	4,3	26	100
V 5.3 g	Giallo	4,0 - 6,0	12 - 10	5,3	26	100
V 6.4 g	Giallo	4,0 - 6,0	12 - 10	6,4	32	100



## Connettori cilindrici maschi - Isolati



### Specifiche tecniche

Marchio	: WKK
Tipo di capocorda a crimpare	: Connettori cilindrici maschi
Massima tensione elettrica	: 300 V max.
Temperatura operativa	: -10 °C fino a +75 °C
Materiale isolante	: PVC
Materiale connettore	: Ottone stagnato
Certificazioni	: RoHS

Scansiona questo QR per i codici degli articoli, i prezzi attuali, le disponibilità di magazzino e per ordinare direttamente.

Descrizione	Colore	Gamma di fili (mm <sup>2</sup> )	AWG	Diametro connettore (mm)	Confezione (pezzi)
Kog m 4 r	Rosso	0,5 ~ 1,5	22 - 16	4	100
Kog m 4 b	Blu	1,5 ~ 2,5	16 - 14	4	100
Kog m 5 b	Blu	1,5 ~ 2,5	16 - 14	5	100
Kog m 5 g	Giallo	4,0 ~ 6,0	12 - 10	5	100

Diametro connettore (mm)



## Connettori cilindrici femmina - Totalmente isolati



### Specifiche tecniche

Marchio	: WKK
Tipo di capocorda a crimpare	: Connettori cilindrici femmina
Massima tensione elettrica	: 300 V max.
Temperatura operativa	: -10 °C fino a +75 °C
Materiale isolante	: PVC
Materiale connettore	: Ottone stagnato
Certificazioni	: RoHS

Scansiona questo QR per i codici degli articoli, i prezzi attuali, le disponibilità di magazzino e per ordinare direttamente.

Descrizione	Colore	Gamma di fili (mm <sup>2</sup> )	AWG	Diametro connettore (mm)	Confezione (pezzi)
Kog v 4 r	Rosso	0,5 ~ 1,5	22 - 16	4	100
Kog v 4 b	Blu	1,5 ~ 2,5	16 - 14	4	100
Kog v 5 b	Blu	1,5 ~ 2,5	16 - 14	5	100
Kog v 5 g	Giallo	4,0 ~ 6,0	12 - 10	5	100

## Connettori femmina - Isolati



Scansiona questo QR per i codici degli articoli, i prezzi attuali, le disponibilità di magazzino e per ordinare direttamente.

### Specifiche tecniche

Marchio	: WKK
Tipo di capocorda a crimpare	: Connettori femmina
Massima tensione elettrica	: 300 V max.
Temperatura operativa	: -10 °C fino a +75 °C
Materiale isolante	: PVC
Materiale connettore	: Ottone stagnato
Certificazioni	: RoHS

Descrizione	Colore	Gamma di fili (mm <sup>2</sup> )	AWG	Linguetta (mm)	Confezione (pezzi)
Con vh 2.8 rs	Rosso	0,5 ~ 1,5	22 ~ 16	0,5 * 2,8	100
Con vh 2.8 r	Rosso	0,5 ~ 1,5	22 ~ 16	0,8 * 2,8	100
Con vh 4.8 rs	Rosso	0,5 ~ 1,5	22 ~ 16	0,5 * 4,8	100
Con vh 4.8 r	Rosso	0,5 ~ 1,5	22 ~ 16	0,8 * 4,8	100
Con vh 6.3 r	Rosso	0,5 ~ 1,5	22 ~ 16	0,8 * 6,3	100
Con vh 2.8 bs	Blu	1,5 ~ 2,5	16 ~ 14	0,5 * 2,8	100
Con vh 2.8 b	Blu	1,5 ~ 2,5	16 ~ 14	0,8 * 2,8	100
Con vh 4.8 bs	Blu	1,5 ~ 2,5	16 ~ 14	0,5 * 4,8	100
Con vh 4.8 b	Blu	1,5 ~ 2,5	16 ~ 14	0,8 * 4,8	100
Con vh 6.3 b	Blu	1,5 ~ 2,5	16 ~ 14	0,8 * 6,3	100
Con vh 6.3 g	Giallo	4,0 ~ 6,0	12 ~ 10	0,8 * 6,3	100

## Connettori femmina - Totalmente isolati



Scansiona questo QR per i codici degli articoli, i prezzi attuali, le disponibilità di magazzino e per ordinare direttamente.

### Specifiche tecniche

Marchio	: WKK
Tipo di capocorda a crimpare	: Connettori femmina
Massima tensione elettrica	: 300 V max.
Temperatura operativa	: -10 °C fino a +75 °C
Materiale isolante	: PVC
Materiale connettore	: Ottone stagnato
Certificazioni	: RoHS

Descrizione	Colore	Gamma di fili (mm <sup>2</sup> )	AWG	Linguetta (mm)	Confezione (pezzi)
Con vv 2.8 rs	Rosso	0,5 ~ 1,5	22 ~ 16	0,5 * 2,8	100
Con vv 2.8 r	Rosso	0,5 ~ 1,5	22 ~ 16	0,8 * 2,8	100
Con vv 4.8 rs	Rosso	0,5 ~ 1,5	22 ~ 16	0,5 * 4,8	100
Con vv 4.8 r	Rosso	0,5 ~ 1,5	22 ~ 16	0,8 * 4,8	100
Con vv 6.3 r	Rosso	0,5 ~ 1,5	22 ~ 16	0,8 * 6,3	100
Con vv 2.8 bs	Blu	1,5 ~ 2,5	16 ~ 14	0,5 * 2,8	100
Con vv 2.8 b	Blu	1,5 ~ 2,5	16 ~ 14	0,8 * 2,8	100
Con vv 4.8 bs	Blu	1,5 ~ 2,5	16 ~ 14	0,5 * 4,8	100
Con vv 4.8 b	Blu	1,5 ~ 2,5	16 ~ 14	0,8 * 4,8	100
Con vv 6.3 b	Blu	1,5 ~ 2,5	16 ~ 14	0,8 * 6,3	100
Con vv 6.3 g	Giallo	4,0 ~ 6,0	12 ~ 10	0,8 * 6,3	100

## Connettori a perno piatto - Isolati



### Specifiche tecniche

Marchio	: WKK
Tipo di capocorda a crimpare	: Connettore maschio
Massima tensione elettrica	: 300 V max.
Temperatura operativa	: -10 °C fino a +75 °C
Materiale isolante	: PVC
Materiale connettore	: Ottone stagnato
Certificazioni	: RoHS

Scansiona questo QR per i codici degli articoli, i prezzi attuali, le disponibilità di magazzino e per ordinare direttamente.

Descrizione	Colore	Gamma di fili (mm <sup>2</sup> )	AWG	Linguetta (mm)	Confezione (pezzi)
Con mh 2.8 rs	Rosso	0,5 ~ 1,5	22 - 16	0,5 * 2,8	100
Con mh 2.8 r	Rosso	0,5 ~ 1,5	22 - 16	0,8 * 2,8	100
Con mh 4.8 rs	Rosso	0,5 ~ 1,5	22 - 16	0,5 * 4,8	100
Con mh 4.8 r	Rosso	0,5 ~ 1,5	22 - 16	0,8 * 4,8	100
Con mh 6.3 r	Rosso	0,5 ~ 1,5	22 - 16	0,8 * 6,3	100
Con mh 2.8 bs	Blu	1,5 ~ 2,5	16 - 14	0,5 * 2,8	100
Con mh 2.8 b	Blu	1,5 ~ 2,5	16 - 14	0,8 * 2,8	100
Con mh 4.8 bs	Blu	1,5 ~ 2,5	16 - 14	0,5 * 4,8	100
Con mh 4.8 b	Blu	1,5 ~ 2,5	16 - 14	0,8 * 4,8	100
Con mh 6.3 b	Blu	1,5 ~ 2,5	16 - 14	0,8 * 6,3	100
Con mh 6.3 g	Giallo	4,0 ~ 6,0	12 - 10	0,8 * 6,3	100

## Connettori maschio-femmina (piggyback) - Isolati



### Specifiche tecniche

Marchio	: WKK
Tipo di capocorda a crimpare	: Connettore maschio-femmina (piggyback)
Massima tensione elettrica	: 300 V max.
Temperatura operativa	: -10 °C fino a +75 °C
Materiale isolante	: PVC
Materiale connettore	: Ottone stagnato
Certificazioni	: RoHS

Scansiona questo QR per i codici degli articoli, i prezzi attuali, le disponibilità di magazzino e per ordinare direttamente.

Descrizione	Colore	Gamma di fili (mm <sup>2</sup> )	AWG	Linguetta (mm)	Confezione (pezzi)
Con dh 6.3 r	Rosso	0,5 ~ 1,5	22 - 16	0,8 * 6,3	100
Con dh 6.3 b	Blu	1,5 ~ 2,5	16 - 14	0,8 * 6,3	100
Con dh 6.3 g	Giallo	4,0 ~ 6,0	12 - 10	0,8 * 6,3	100



## Puntali in PVC - Isolati



### Specifiche tecniche

Marchio	: WKK
Tipo di capocorda a crimpare	: Puntali in PVC
Massima tensione elettrica	: 600 V max.
Temperatura operativa	: -10 °C fino a +75 °C
Materiale isolante	: PVC
Materiale connettore	: Rame
Certificazioni	: RoHS

Scansiona questo QR per i codici degli articoli, i prezzi attuali, le disponibilità di magazzino e per ordinare direttamente.

Descrizione	Colore	Gamma di fili (mm <sup>2</sup> )	AWG	Lunghezza (mm)	Confezione (pezzi)
Pin r	Rosso	0,5 ~ 1,5	22 ~ 16	22	100
Pin b	Blu	1,5 ~ 2,5	16 ~ 14	22	100
Pin g	Giallo	4,0 ~ 6,0	12 ~ 10	27	100

## Connettori di testa - Isolati



### Specifiche tecniche

Marchio	: WKK
Tipo di capocorda a crimpare	: Connettori di testa
Massima tensione elettrica	: 600 V max.
Temperatura operativa	: -10 °C fino a +75 °C
Materiale isolante	: PVC
Materiale connettore	: Rame
Certificazioni	: RoHS

Scansiona questo QR per i codici degli articoli, i prezzi attuali, le disponibilità di magazzino e per ordinare direttamente.

Descrizione	Colore	Gamma di fili (mm <sup>2</sup> )	AWG	Lunghezza (mm)	Confezione (pezzi)
Ver 1.25 r	Rosso	0,5 ~ 1,5	22 ~ 16	26	100
Ver 2 b	Blu	1,5 ~ 2,5	16 ~ 14	26	100
Ver 5.5 g	Giallo	4,0 ~ 6,0	12 ~ 10	26	100

## Connettori di testa - Isolati - Termorestringenti



### Specifiche tecniche

Marchio	: WKK
Tipo di capocorda a crimpare	: Connettori di testa con isolamento termoretraibile
Temperatura operativa	: 600 V max.
Temperatura operativa	: -55 °C fino a +125 °C
Temperatura min. crimpaggio (°C)	: 180 °C
Materiale isolante	: Nylon (PA66)
Materiale connettore	: Rame
Certificazioni	: RoHS

Scansiona questo QR per i codici degli articoli, i prezzi attuali, le disponibilità di magazzino e per ordinare direttamente.

Descrizione	Colore	Gamma di fili (mm <sup>2</sup> )	AWG	Lunghezza (mm)	Confezione (pezzi)
Ver 0.5 t heat shrink	Trasparente	0,25 ~ 0,5	26 - 24	28	100
Ver 1.25 r heat shrink	Rosso	0,5 ~ 1,5	22 - 18	35	100
Ver 2 b heat shrink	Blu	1,5 ~ 2,5	16 - 14	35	100
Ver 5.5 g heat shrink	Giallo	4,0 ~ 6,0	12 - 10	41	100

## Connettori a saldare - Isolati - Termorestringenti

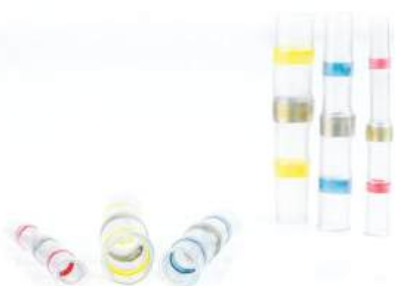

### Specifiche tecniche

Marchio	: WKK
Tipo di capocorda a crimpare	: Connettori a saldare termorestringenti
Temperatura operativa	: -55 °C fino a +125 °C
Temperatura di restringimento (°C)	: > +140 °C
Materiale isolante	: Poliolefina

Scansiona questo QR per i codici degli articoli, i prezzi attuali, le disponibilità di magazzino e per ordinare direttamente.

Descrizione	Colore	Gamma di fili (mm <sup>2</sup> )	Lunghezza (mm)	Confezione (pezzi)
Solder 0.3 - 0.8 transp.	Trasparente	0,3 ~ 0,8	26	100
Solder 0.8 - 2.0 Rosso	Rosso	0,8 ~ 2,0	42	100
Solder 2.0 - 4.0 Blu	Blu	2,0 ~ 4,0	42	100
Solder 4.0 - 6.0 Giallo	Giallo	4,0 ~ 6,0	42	100

## Morsetti di derivazione



Scansiona questo QR per i codici degli articoli, i prezzi attuali, le disponibilità di magazzino e per ordinare direttamente.

### Specifiche tecniche

Marchio	: WKK
Tipo di capocorda a crimpare	: Portafusibili
Massima tensione elettrica	: 600 V max.
Temperatura massima (°C)	: 105 °C
Materiale isolante	: Polipropilene
Materiale connettore	: Ottone stagnato
Certificazioni	: RoHS

Codice	Colore	Gamma di fili (mm <sup>2</sup> )	AWG	Lunghezza (mm)	Confezione (pezzi)
41573201271	Rosso	0,5 ~ 1,0	22 ~ 18	38	100
41574202671	Blu	1,0 ~ 2,5	18 ~ 14	38	100
41576223471	Giallo	4,0 ~ 6,0	12 ~ 10	33	100

## Portafusibili



Scansiona questo QR per i codici degli articoli, i prezzi attuali, le disponibilità di magazzino e per ordinare direttamente.

### Specifiche tecniche

Marchio	: WKK
Tipo di capocorda a crimpare	: Morsetti di derivazione
Massima tensione elettrica	: 600 V max.
Temperatura massima (°C)	: 105 °C
Materiale isolante	: Polipropilene
Materiale connettore	: Ottone

Codice	Colore	Gamma di fili (mm <sup>2</sup> )	AWG	Lunghezza (mm)	Confezione (pezzi)
41610685	Blu	0,75 ~ 2,5	18 ~ 14	34	200

## Capicorda di potenza conformi DIN 46234 - Non isolati



### Specifiche tecniche

Marchio : WKK  
 Tipo di capocorda a crimpare : Capicorda di potenza conformi DIN 46234  
 Materiale connettore : Rame  
 Certificazioni : DIN 46234, RoHS  
 Su richiesta : 95 mm<sup>2</sup>, 120 mm<sup>2</sup>, 150 mm<sup>2</sup>, 185 mm<sup>2</sup> en 240 mm<sup>2</sup>

Scansiona questo QR per i codici degli articoli, i prezzi attuali, le disponibilità di magazzino e per ordinare direttamente.

Descrizione	Gamma di fili (mm <sup>2</sup> )	AWG	Diametro del foro (mm)	X (mm)	D (mm)	b (mm)	L (mm)	a (mm)	Confezione (pezzi)
PKQ 15.03	0,5 - 1,5	22 ~ 16	3	1,6	3,2	6	11	5	100
PKQ 15.04	0,5 - 1,5	22 ~ 16	4	1,6	3,2	8	12	5	100
PKQ 15.05	0,5 - 1,5	22 ~ 16	5	1,6	3,2	10	13	5	100
PKQ 15.06	0,5 - 1,5	22 ~ 16	6	1,6	3,2	10	13	5	100
PKQ 15.08	0,5 - 1,5	22 ~ 16	8	1,6	3,2	14	17	5	100
PKQ 15.10	0,5 - 1,5	22 ~ 16	10	1,6	3,2	14	17	5	100
PKQ 25.03	1,5 - 2,5	16 ~ 14	3	2,3	3,9	6	11	5	100
PKQ 25.04	1,5 - 2,5	16 ~ 14	4	2,3	3,9	8	12	5	100
PKQ 25.05	1,5 - 2,5	16 ~ 14	5	2,3	3,9	10	14	5	100
PKQ 25.06	1,5 - 2,5	16 ~ 14	6	2,3	3,9	11	16	5	100
PKQ 25.08	1,5 - 2,5	16 ~ 14	8	2,3	3,9	14	17	5	100
PKQ 25.10	1,5 - 2,5	16 ~ 14	10	2,3	3,9	18	18	5	100
PKQ 25.12	1,5 - 2,5	16 ~ 14	12	2,3	3,9	18	18	5	100
PKQ 60.04	4,0 - 6,0	12 ~ 10	4	3,6	5,6	8	14	6	100
PKQ 60.05	4,0 - 6,0	12 ~ 10	5	3,6	5,6	10	15	6	100
PKQ 60.06	4,0 - 6,0	12 ~ 10	6	3,6	5,6	11	16	6	100
PKQ 60.08	4,0 - 6,0	12 ~ 10	8	3,6	5,6	14	19	6	100
PKQ 60.10	4,0 - 6,0	12 ~ 10	10	3,6	5,6	18	21	6	100
PKQ 60.12	4,0 - 6,0	12 ~ 10	12	3,6	5,6	18	21	6	100
PKQ 100.05	10	8	5	4,5	6,7	10	16	8	100
PKQ 100.06	10	8	6	4,5	6,7	11	17	8	100
PKQ 100.08	10	8	8	4,5	6,7	14	20	8	100
PKQ 100.10	10	8	10	4,5	6,7	18	21	8	100
PKQ 100.12	10	8	12	4,5	6,7	22	23	8	100
PKQ 160.05	16	6	5	5,8	8,2	11	20	10	100
PKQ 160.06	16	6	6	5,8	8,2	11	20	10	100
PKQ 160.08	16	6	8	5,8	8,2	18	24	10	100
PKQ 160.10	16	6	10	5,8	8,2	18	24	10	100
PKQ 160.12	16	6	12	5,8	8,2	22	26	10	100
PKQ 250.05	25	4	5	7,5	10,5	12	25	11	100
PKQ 250.06	25	4	6	7,5	10,5	12	25	11	100
PKQ 250.08	25	4	8	7,5	10,5	16	25	11	100
PKQ 250.10	25	4	10	7,5	10,5	18	26	11	100
PKQ 250.12	25	4	12	7,5	10,5	22	31	11	100
PKQ 250.16	25	4	16	7,5	10,5	28	35	11	100

Descrizione	Gamma di fili (mm <sup>2</sup> )	AWG	Diametro del foro (mm)	X (mm)	D (mm)	b (mm)	L (mm)	a (mm)	Confezione (pezzi)
PKQ 350.06	35	2	6	9	12,2	15	26	12	100
PKQ 350.08	35	2	8	9	12,2	16	26	12	100
PKQ 350.10	35	2	10	9	12,2	18	27	12	100
PKQ 350.12	35	2	12	9	12,2	22	31	12	100
PKQ 350.16	35	2	16	9	12,2	28	36	12	100
PKQ 500.06	50	1/0	6	11	14,6	18	34	16	100
PKQ 500.08	50	1/0	8	11	14,6	18	34	16	100
PKQ 500.10	50	1/0	10	11	14,6	18	34	16	100
PKQ 500.12	50	1/0	12	11	14,6	22	36	16	100
PKQ 500.16	50	1/0	16	11	14,6	28	40	16	100
PKQ 700.06	70	2/0	6	13	17	22	36	18	100
PKQ 700.08	70	2/0	8	13	17	22	38	18	100
PKQ 700.10	70	2/0	10	13	17	22	38	18	100
PKQ 700.12	70	2/0	12	13	17	22	38	18	100
PKQ 700.16	70	2/0	16	13	17	28	42	18	100

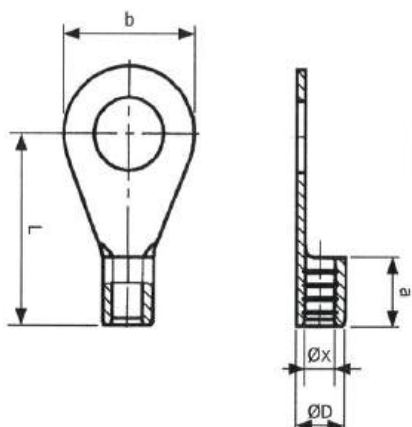

## Capicorda non isolati per conduttori in rame - Con foro d'ispezione



### Specifiche tecniche

Marchio : WKK  
 Tipo di capicorda a crimpare : Capicorda non isolati per conduttori in rame  
 Temperatura operativa : -50 °C fino a +150 °C  
 Materiale connettore : Rame  
 Certificazioni : RoHS  
 Su richiesta : 185 mm<sup>2</sup>, 240 mm<sup>2</sup>, 300 mm<sup>2</sup> en 400 mm<sup>2</sup>

Scansiona questo QR per i codici degli articoli, i prezzi attuali, le disponibilità di magazzino e per ordinare direttamente.

Descrizione	Gamma di fili (mm <sup>2</sup> )	AWG	Diametro del foro (mm)	X (mm)	D (mm)	a (mm)	l (mm)	b (mm)	Confezione (pezzi)
PKK 60.05	6	10	5	3,6	5,6	9	21	11,5	100
PKK 60.06	6	10	6	3,6	5,6	9	21	11,5	100
PKK 60.08	6	10	8	3,6	5,6	9	23	13	100
PKK 60.10	6	10	10	3,6	5,6	9	25	16	100
PKK 100.05	10	8	5	4,5	7	10	21	12	100
PKK 100.06	10	8	6	4,5	7	10	21,5	12	100
PKK 100.08	10	8	8	4,5	7	10	23,5	15	100
PKK 100.10	10	8	10	4,5	7	10	25,5	17	100
PKK 160.05	16	6	5	5,5	8,5	13	25	12	100
PKK 160.06	16	6	6	5,5	8,5	13	25,5	12	100
PKK 160.08	16	6	8	5,5	8,5	13	27,5	15	100
PKK 160.10	16	6	10	5,5	8,5	13	29,5	17	100
PKK 160.12	16	6	12	5,5	8,5	13	30,5	19	100
PKK 250.05	25	4	5	7,2	10	15	28	14	100
PKK 250.06	25	4	6	7,2	10	15	28,5	14	100
PKK 250.08	25	4	8	7,2	10	15	30,5	16	100
PKK 250.10	25	4	10	7,2	10	15	32,5	18	100
PKK 250.12	25	4	12	7,2	10	15	33,5	19	100
PKK 350.06	35	2	6	8,5	12	17	31,5	18	100
PKK 350.08	35	2	8	8,5	12	17	33,5	18	100
PKK 350.10	35	2	10	8,5	12	17	35,5	18	100
PKK 350.12	35	2	12	8,5	12	17	36,5	20	100
PKK 500.06	50	1/0	6	10,2	14	19	34,5	20	100
PKK 500.08	50	1/0	8	10,2	14	19	36,5	20	100
PKK 500.10	50	1/0	10	10,2	14	19	38,5	20	100
PKK 500.12	50	1/0	12	10,2	14	19	39,5	23	100
PKK 500.16	50	1/0	16	10,2	14	19	42,5	28	100
PKK 700.06	70	2/0	6	12	16,5	21	40,5	23	50
PKK 700.08	70	2/0	8	12	16,5	21	40,5	23	50
PKK 700.10	70	2/0	10	12	16,5	21	43,5	23	50
PKK 700.12	70	2/0	12	12	16,5	21	43,5	23	50
PKK 700.14	70	2/0	14	12	16,5	21	46,5	28	50
PKK 700.16	70	2/0	16	12	16,5	21	46,5	28	50

Descrizione	Gamma di fili (mm <sup>2</sup> )	AWG	Diametro del foro (mm)	X (mm)	D (mm)	b (mm)	L (mm)	a (mm)	Confezione (pezzi)
PKK 950.08	95	3/0	8	13,5	17,8	24	47	25	50
PKK 950.10	95	3/0	10	13,5	17,8	24	47	25	50
PKK 950.12	95	3/0	12	13,5	17,8	24	47	25	50
PKK 950.14	95	3/0	14	13,5	17,8	24	50	25	50
PKK 950.16	95	3/0	16	13,5	17,8	24	50	29	50
PKK 1200.08	120	4/0	8	15	19,5	26	50	29	30
PKK 1200.10	120	4/0	10	15	19,5	26	50	29	30
PKK 1200.12	120	4/0	12	15	19,5	26	50	29	30
PKK 1200.16	120	4/0	16	15	19,5	26	53	29	30
PKK 1500.10	150	5/0	10	16,5	20,8	29	54	31	10
PKK 1500.12	150	5/0	12	16,5	20,8	29	54	31	10
PKK 1500.20	150	5/0	20	16,5	20,8	29	61,5	35	10

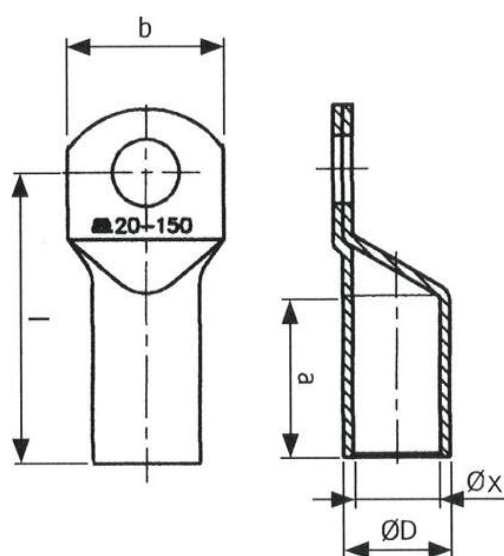

# 5.3 Assortimenti di capicorda

## Assortimento di capicorda con pinza (261 pezzi)



### Specifiche tecniche

Marchio	: WKK
Massima tensione elettrica	: 300 V max.
Temperatura operativa	: -10 °C fino a +75 °C
Materiale isolante	: PVC
Materiale connettore	: Rame e ottone

Scansiona questo QR per i codici degli articoli, i prezzi attuali, le disponibilità di magazzino e per ordinare direttamente.

Tipo	Colore	Quantità
Pinze		1
Connettori femmina	Rosso	25
Connettori femmina	Blu	25
Connettori femmina	Rosso	25
Connettori femmina	Blu	25
Connettore maschio-femmina (piggyback)	Rosso	25
Connettore maschio-femmina (piggyback)	Blu	25
Connettori di testa	Rosso (26 mm)	25
Connettori di testa	Blu (26 mm)	25
Capicorda ad occhiello	Rosso (ring m5.3)	25
Capicorda ad occhiello	Blu (ring m6.4)	25
Portafusibili	Rosso	5
Portafusibili	Blu	5

## Assortimento di capicorda (110 pezzi) - Termorestringenti



### Specifiche tecniche

Marchio	: WKK
Temperatura operativa	: -55 °C fino a +125 °C
Temperatura di restringimento (°C)	: 180 °C
Materiale isolante	: Poliolefina
Materiale connettore	: Rame

Scansiona questo QR per i codici degli articoli, i prezzi attuali, le disponibilità di magazzino e per ordinare direttamente.

Descrizione	Colore	Quantità
Connettori di testa	Rosso	20
Connettori di testa	Blu	20
Connettori di testa	Giallo	10
Connettori femmina	Rosso	10
Connettori femmina	Blu	10
Connettori femmina	Rosso	10
Connettori femmina	Blu	10
Capicorda ad occhiello	Rosso (occhiello m5.3)	10
Capicorda ad occhiello	Blu (occhiello m5.3)	10



## Pinza per capicorda - Acciaio al carbonio - Per capicorda isolati da 0,5 a 6,0 mm



Scansiona questo QR per i codici degli articoli, i prezzi attuali, le disponibilità di magazzino e per ordinare direttamente.

### Specifiche tecniche

Marchio	: WKK
Codice	: 417411
Colore	: Nero/blu
Tipo di restringimento	: Crimpaggio a doppia tacca
Per il tipo con capocorda	: Isolati Capicorda van 0,5 - 6,0 mm <sup>2</sup>

## Pinza per capicorda - Acciaio - Per capicorda isolati da 0,5 a 6,0 mm



Scansiona questo QR per i codici degli articoli, i prezzi attuali, le disponibilità di magazzino e per ordinare direttamente.

### Specifiche tecniche

Marchio	: WKK
Codice	: 417517
Colore	: Giallo / nero
Tipo di restringimento	: Crimpaggio ovale
Per il tipo con capocorda	: Isolati Capicorda van 0,5 - 6,0 mm <sup>2</sup>

## Pinza per capicorda - Per capicorda non isolati da 0,75 a 16mm<sup>2</sup>



Scansiona questo QR per i codici degli articoli, i prezzi attuali, le disponibilità di magazzino e per ordinare direttamente.

### Specifiche tecniche

Marchio	: WKK
Codice	: 433112113
Colore	: Nero / grigio
Tipo di restringimento	: Compressione dentellata
Per il tipo con capocorda	: Per tubi non isolati e capicorda a crimpare 0,75 - 16 mm <sup>2</sup>

## Pinza a crimpare con 3 inserti intercambiabili



Scansiona questo QR per i codici degli articoli, i prezzi attuali, le disponibilità di magazzino e per ordinare direttamente.

### Specifiche tecniche

Marchio	: WKK
Codice	: 57818
Colore	: Nero / grigio
Tipo di crimpatura	: Crimpatura trapezoidale, crimpatura ovale, crimpatura dentellata
Per Terminali / Capicorda	: Inserto 1: Terminali isolati e non isolati da 0,5 - 16 mm <sup>2</sup> : Inserto 2: Capicorda isolati da 0,5 - 6,0 mm <sup>2</sup> : Inserto 3: Capicorda non isolato da 0,5 - 10,0 mm <sup>2</sup> , DIN 46234



## 6. Terminali

## A cosa servono i terminali?

I terminali vengono utilizzati quando si collega un cavo di installazione flessibile ad un supporto. Se non viene utilizzato un terminale, esiste la possibilità che il filo (cavo) si danneggi o si rompa. Utilizzando il terminale è possibile trasformare un cavo in un conduttore rigido. Inoltre, il terminale garantisce una connessione più forte e una maggiore durata.

## Terminali isolati o non isolati

In generale, i terminali sono comunemente utilizzati in quanto il collare in plastica facilita l'inserimento del filo nel tubicino in rame.

I collari in plastica dei terminali isolati hanno ciascuno un colore specifico. Questo "Codice Colore" indica quali sono i diametri che possono essere inclusi. A questo scopo vengono utilizzati tre sistemi: quello francese (Telemechanic), quello tedesco (Weidmuller) e lo standard DIN. A volte questi codici colore vengono utilizzati anche per fare riferimento alle diverse funzioni dei cavi (codifica a colori). Quando lo spazio è limitato o non è richiesta la codifica a colori, è possibile utilizzare terminali non isolati.

## Pinze

	Codice	Tipo di serraggio	Tipologia di terminale	
			Terminali isolati e non isolati	Terminali isolati - TWIN
	559218	Crimpatura trapezoidale	0,25 - 2,5mm <sup>2</sup>	2 x 0,5 - 2 x 1,5mm <sup>2</sup>
	5512218	Crimpatura quadrata	0,08 - 10,0mm <sup>2</sup>	2 x 0,5 - 2 x 4,0mm <sup>2</sup>
	5514818	Crimpatura esagonale	0,08 - 16,0mm <sup>2</sup>	2 x 0,5 - 2 x 6,0mm <sup>2</sup>

## Terminali non isolati



### Specifiche tecniche

Marchio : WKK  
 Materiale : Rame  
 Spessore minimo del rivestimento : 3 µm  
 Certificazioni : DIN 46228/1

Scansiona questo QR per i codici degli articoli, i prezzi attuali, le disponibilità di magazzino e per ordinare direttamente.

Descrizione	Mm <sup>2</sup>	AWG	L (mm)	D1 (mm)	D2 (mm)	S (mm)	Confezione (pezzi)
Co 001407	0,14	26	7	0,65	1,6	0,15	1000
Co 002505	0,25	24	5	0,75	1,7	0,15	1000
Co 002507	0,25	24	7	0,75	1,7	0,15	1000
Co 002510	0,25	24	10	0,75	1,7	0,15	1000
Co 003405	0,34	22	5	0,85	1,8	0,15	1000
Co 003407	0,34	22	7	0,85	1,8	0,15	1000
Co 005006	0,50	20	6	1,00	2,1	0,15	1000
Co 005008	0,50	20	8	1,00	2,1	0,15	1000
Co 005010	0,50	20	10	1,00	2,1	0,15	1000
Co 005012	0,50	20	12	1,00	2,1	0,15	1000
Co 007506	0,75	18	6	1,20	2,3	0,15	1000
Co 007508	0,75	18	8	1,20	2,3	0,15	1000
Co 007510	0,75	18	10	1,20	2,3	0,15	1000
Co 007512	0,75	18	12	1,20	2,3	0,15	1000
Co 007515	0,75	18	15	1,20	2,3	0,15	1000
Co 010006	1,00	18	6	1,40	2,5	0,15	1000
Co 010007	1,00	18	7	1,40	2,5	0,15	1000
Co 010008	1,00	18	8	1,40	2,5	0,15	1000
Co 010010	1,00	18	10	1,40	2,5	0,15	1000
Co 010012	1,00	18	12	1,40	2,5	0,15	1000
Co 010015	1,00	18	15	1,40	2,5	0,15	1000
Co 015006	1,50	16	6	1,70	2,8	0,15	1000
Co 015007	1,50	16	7	1,70	2,8	0,15	1000
Co 015008	1,50	16	8	1,70	2,8	0,15	1000
Co 015010	1,50	16	10	1,70	2,8	0,15	1000
Co 015012	1,50	16	12	1,70	2,8	0,15	1000
Co 015015	1,50	16	15	1,70	2,8	0,15	1000
Co 015018	1,50	16	18	1,70	2,8	0,15	1000
Co 015020	1,50	16	20	1,70	2,8	0,15	1000
Co 025007	2,50	14	7	2,20	3,4	0,15	1000
Co 025008	2,50	14	8	2,20	3,4	0,15	1000
Co 025010	2,50	14	10	2,20	3,4	0,15	1000
Co 025012	2,50	14	12	2,20	3,4	0,15	1000
Co 025015	2,50	14	15	2,20	3,4	0,15	1000
Co 025018	2,50	14	18	2,20	3,4	0,15	1000
Co 025020	2,50	14	20	2,20	3,4	0,15	1000
Co 040009	4,00	12	9	2,80	4,0	0,20	1000
Co 040010	4,00	12	10	2,80	4,0	0,20	1000
Co 040012	4,00	12	12	2,80	4,0	0,20	1000
Co 040015	4,00	12	15	2,80	4,0	0,20	1000
Co 040018	4,00	12	18	2,80	4,0	0,20	1000
Co 040020	4,00	12	20	2,80	4,0	0,20	1000

Descrizione	Mm <sup>2</sup>	AWG	L (mm)	D1 (mm)	D2 (mm)	S (mm)	Confezione (pezzi)
Co 060010	6,00	10	10	3,50	4,7	0,20	250
Co 060012	6,00	10	12	3,50	4,7	0,20	250
Co 060015	6,00	10	15	3,50	4,7	0,20	250
Co 060018	6,00	10	18	3,50	4,7	0,20	250
Co 060020	6,00	10	20	3,50	4,7	0,20	250
Co 100012	10,00	8	12	4,50	5,8	0,20	250
Co 100015	10,00	8	15	4,50	5,8	0,20	250
Co 100018	10,00	8	18	4,50	5,8	0,20	250
Co 100020	10,00	8	20	4,50	5,8	0,20	250
Co 100025	10,00	8	25	4,50	5,8	0,20	250
Co 160012	16,00	6	12	5,80	7,5	0,20	250
Co 160015	16,00	6	15	5,80	7,5	0,20	250
Co 160018	16,00	6	18	5,80	7,5	0,20	250
Co 160020	16,00	6	20	5,80	7,5	0,20	250
Co 160025	16,00	6	25	5,80	7,5	0,20	250
Co 160032	16,00	6	32	5,80	7,5	0,20	250
Co 250012	25	4	12	7,3	9,5	0,20	250
Co 250015	25	4	15	7,3	9,5	0,20	250
Co 250018	25	4	18	7,3	9,5	0,20	250
Co 250025	25	4	25	7,3	9,5	0,20	250
Co 250032	25	4	32	7,3	9,5	0,20	250
Co 350012	35	2	12	8,3	11,0	0,20	100
Co 350018	35	2	18	8,3	11,0	0,20	100
Co 350020	35	2	20	8,3	11,0	0,20	100
Co 350022	35	2	22	8,3	11,0	0,20	100
Co 350025	35	2	25	8,3	11,0	0,20	100
Co 350032	35	2	32	8,3	11,0	0,20	100
Co 500018	50	1	18	10,3	13,0	0,30	100
Co 500022	50	1	22	10,3	13,0	0,30	100
Co 500025	50	1	25	10,3	13,0	0,30	100
Co 500032	50	1	32	10,3	13,0	0,30	100
Co 700025	70	2/0	25	12,5	15,0	0,40	100
Co 700032	70	2/0	32	12,5	15,0	0,40	100
Co 950025	95	3/0	25	14,5	17,0	0,40	50
Co 950030	95	3/0	30	14,5	17,0	0,40	50
Co 950032	95	3/0	32	14,5	17,0	0,40	50
Co 120002	120	4/0	32	16,5	19,0	0,50	50
Co 1500032	150	300MCM	32	18,5	21,0	0,50	50
Co 1500038	150	300MCM	38	18,5	21,0	0,50	50
Co 1850032	185	350MCM	32	20,0	23,5	0,60	25
Co 1850040	185	350MCM	40	20,0	23,5	0,60	25
Co 2400040	240	500MCM	40	22,8	25,8	0,60	25

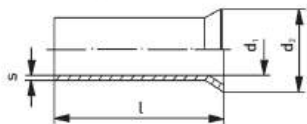

## Terminali isolati - Singoli



Scansiona questo QR per i codici degli articoli, i prezzi attuali, le disponibilità di magazzino e per ordinare direttamente.

### Specifiche tecniche

Marchio : WKK  
 Materiale : Rame  
 Materiale isolante : Polipropilene  
 Temperatura operativa : Tot +105 °C  
 Spessore minimo del rivestimento : 3 µm  
 Certificazioni : DIN 46228/4, CE

Descrizione	Mm <sup>2</sup>	AWG	L1 (mm)	L2 (mm)	D1 (mm)	D2 (mm)	S1 (mm)	Colore T	Colore W	Colore D	Confezione (pezzi)
Ce 001406	0,14	26	10	6	0,70	1,60	0,15	Marrone	Grigio	-	500
Ce 001408	0,14	26	12	8	0,70	1,60	0,15	Marrone	Grigio	-	500
Ce 002506	0,25	24	10	6	0,75	1,80	0,15	Giallo	Blu	Viola	500
Ce 002508	0,25	24	12	8	0,75	1,80	0,15	Giallo	Blu	Viola	500
Ce 003406	0,34	22	10	6	0,80	2,00	0,15	Verde	Turchese	Rosa	500
Ce 003408	0,34	22	12	8	0,80	2,00	0,15	Verde	Turchese	Rosa	500
Ce 005006	0,50	20	12	6	1,00	2,60	0,15	Bianco	Arancio	Bianco	500
Ce 005008	0,50	20	14	8	1,00	2,60	0,15	Bianco	Arancio	Bianco	500
Ce 005010	0,50	20	16	10	1,00	2,60	0,15	Bianco	Arancio	Bianco	500
Ce 007506	0,75	18	12	6	1,20	2,80	0,15	Blu	Bianco	Grigio	500
Ce 007508	0,75	18	14	8	1,20	2,80	0,15	Blu	Bianco	Grigio	500
Ce 007510	0,75	18	16	10	1,20	2,80	0,15	Blu	Bianco	Grigio	500
Ce 007512	0,75	18	18	12	1,20	2,80	0,15	Blu	Bianco	Grigio	500
Ce 010006	1,00	18	12	6	1,40	3,00	0,15	Rosso	Giallo	Rosso	500
Ce 010008	1,00	18	14	8	1,40	3,00	0,15	Rosso	Giallo	Rosso	500
Ce 010010	1,00	18	16	10	1,40	3,00	0,15	Rosso	Giallo	Rosso	500
Ce 010012	1,00	18	18	12	1,40	3,00	0,15	Rosso	Giallo	Rosso	500
Ce 015006	1,50	16	12	6	1,70	3,50	0,15	Nero	Rosso	Nero	500
Ce 015008	1,50	16	14	8	1,70	3,50	0,15	Nero	Rosso	Nero	500
Ce 015010	1,50	16	16	10	1,70	3,50	0,15	Nero	Rosso	Nero	500
Ce 015012	1,50	16	18	12	1,70	3,50	0,15	Nero	Rosso	Nero	500
Ce 015018	1,50	16	24	18	1,70	3,50	0,15	Nero	Rosso	Nero	500
Ce 025008	2,50	14	14	8	2,20	4,20	0,15	Grigio	Blu	Blu	500
Ce 025010	2,50	14	16	10	2,20	4,20	0,15	Grigio	Blu	Blu	500
Ce 025012	2,50	14	18	12	2,20	4,20	0,15	Grigio	Blu	Blu	500
Ce 025018	2,50	14	24	18	2,20	4,20	0,15	Grigio	Blu	Blu	500
Ce 040010	4,00	12	17	10	2,80	4,80	0,20	Arancio	Grigio	Grigio	500
Ce 040012	4,00	12	20	12	2,80	4,80	0,20	Arancio	Grigio	Grigio	500
Ce 040018	4,00	12	26	18	2,80	4,80	0,20	Arancio	Grigio	Grigio	100
Ce 060012	6,00	10	20	12	3,50	6,30	0,20	Verde	Nero	Giallo	100
Ce 060018	6,00	10	26	18	3,50	6,30	0,20	Verde	Nero	Giallo	100
Ce 100012	10,00	8	22	12	4,50	7,60	0,20	Marrone	Crema	Rosso	100
Ce 100018	10,00	8	28	18	4,50	7,60	0,20	Marrone	Crema	Rosso	100

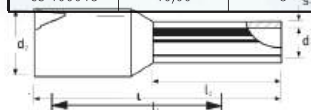

Descrizione	Mm²	AWG	L1 (mm)	L2 (mm)	D1 (mm)	D2 (mm)	S1 (mm)	Colore T	Colore W	Colore D	Confezione (pezzi)
Ce 160012	16,00	6	24	12	5,80	8,80	0,20	Crema	Verde	Blu	100
Ce 160018	16,00	6	28	18	5,80	8,80	0,20	Crema	Verde	Blu	100
Ce 250016	25,10	4	30	16	7,30	11,20	0,20	Nero	Marrone	Giallo	50
Ce 250018	25,10	4	30	18	7,30	11,20	0,20	Nero	Marrone	Giallo	50
Ce 250022	25,10	4	36	22	7,30	11,20	0,20	Nero	Marrone	Giallo	50
Ce 350016	35,10	2	30	16	8,30	12,70	0,20	Rosso	Crema	Rosso	50
Ce 350018	35,10	2	30	18	8,30	12,70	0,20	Rosso	Crema	Rosso	50
Ce 350025	35,10	2	39	25	8,30	12,70	0,20	Rosso	Crema	Rosso	50
Ce 500020	50,00	1	36	20	10,30	15,10	0,30	Blu	Oliva	Blu	50
Ce 500025	50,00	1	40	25	10,30	15,10	0,30	Blu	Oliva	Blu	50
Ce 700021	70,00	2/0	37	21	13,50	16,00	0,40	Giallo	Giallo	Giallo	25
Ce 950025	95,10	3/0	44	25	14,50	18,00	0,40	Rosso	Rosso	Rosso	25
Ce 1200027	120,00	4/0	48	27	16,50	20,00	0,45	Blu	Blu	Blu	25
Ce 1500032	150,00	300 MCM	58	32	19,50	23,00	0,50	Giallo	Giallo	Giallo	25

## Terminali isolati - TWIN



Scansiona questo QR per i codici degli articoli, i prezzi attuali, le disponibilità di magazzino e per ordinare direttamente.

### Specifiche tecniche

Marchio	: WKK
Materiale	: Rame
Materiale isolante	: Polipropilene
Temperatura operativa	: Tot +105 °C
Spessore minimo del rivestimento	: 3 µm
Certificazioni	: DIN 46228/4, CE

Descrizione	Mm²	AWG	L1 (mm)	L2 (mm)	D1 (mm)	D2 (mm)	S1 (mm)	Colore T	Colore W	Colore D	Confezione (pezzi)
Ct 002508	0,25	2 x 24	15	8	1,15	1,8	0,15	Viola	Blu	-	500
Ct 003408	0,34	2 x 22	15	8	1,15	1,8	0,15	-	Turchese	-	500
Ct 005008	0,50	2 x 20	15	8	1,40	2,5	0,15	Bianco	Arancio	Bianco	500
Ct 007508	0,75	2 x 18	15	8	1,70	2,8	0,15	Blu	Bianco	Grigio	500
Ct 007510	0,75	2 x 18	17	10	1,70	2,8	0,15	Blu	Bianco	Grigio	500
Ct 007514	0,75	2 x 18	21	14	1,70	2,8	0,15	Blu	Bianco	Grigio	500
Ct 010008	1,00	2 x 18	15	8	1,95	3,4	0,15	Rosso	Giallo	Rosso	500
Ct 010010	1,00	2 x 18	17	10	1,95	3,4	0,15	Rosso	Giallo	Rosso	500
Ct 010012	1,00	2 x 18	19	12	1,95	3,4	0,15	Rosso	Giallo	Rosso	500
Ct 010018	1,00	2 x 18	25	18	1,95	3,4	0,15	Rosso	Giallo	Rosso	500
Ct 015008	1,50	2 x 16	16	8	2,20	3,6	0,15	Nero	Rosso	Nero	500
Ct 015012	1,50	2 x 16	20	12	2,20	3,6	0,15	Nero	Rosso	Nero	500
Ct 015018	1,50	2 x 16	26	18	2,20	3,6	0,15	Nero	Rosso	Nero	500
Ct 025010	2,50	2 x 14	18,5	10	2,80	4,2	0,20	Grigio	Blu	Blu	250
Ct 025013	2,50	2 x 14	21,5	13	2,80	4,2	0,20	Grigio	Blu	Blu	250
Ct 040012	4,00	2 x 12	23	12	3,70	4,9	0,20	Arancio	Grigio	Grigio	100
Ct 060014	6,00	2 x 10	26	14	4,80	6,9	0,20	Verde	Nero	Giallo	100
Ct 100014	10,00	2 x 8	26	14	6,40	7,2	0,20	Marrone	Crema	Rosso	100
Ct 160014	16,00	2 x 6	30	14	8,20	9,6	0,20	Crema	Verde	Blu	50

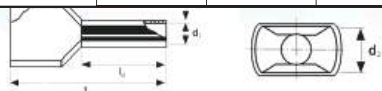

## 6.3 Assortimenti di terminali

### Assortimento di terminali (400 pezzi)



#### Specifiche tecniche

Marchio	: WKK
Materiale	: Rame
Materiale isolante	: Polipropilene
Temperatura operativa	: Tot +105 °C
Spessore minimo del rivestimento	: 3 µm
Certificazioni	: DIN 46228/4, CE

Questa scatola assortimento è disponibile in 3 codici colore.

Scansiona questo QR per i codici degli articoli, i prezzi attuali, le disponibilità di magazzino e per ordinare direttamente.

Descrizione	Quantità
0,50 mm <sup>2</sup> x 8 mm	50
0,75 mm <sup>2</sup> x 8 mm	100
1,00 mm <sup>2</sup> x 8 mm	100
1,50 mm <sup>2</sup> x 8 mm	100
2,50 mm <sup>2</sup> x 8 mm	50

### Assortimento terminali isolati (900 pezzi)



#### Specifiche tecniche

Marchio	: WKK
Materiale	: Rame
Materiale isolante	: Polipropilene
Temperatura operativa	: Tot +105 °C
Spessore minimo del rivestimento	: 3 µm
Certificazioni	: DIN 46228/4, CE

Questa scatola assortimento è disponibile in 3 codici colore.

Scansiona questo QR per i codici degli articoli, i prezzi attuali, le disponibilità di magazzino e per ordinare direttamente.

Descrizione	Quantità
0,50 mm <sup>2</sup> x 8 mm	200
0,75 mm <sup>2</sup> x 8 mm	200
1,00 mm <sup>2</sup> x 8 mm	200
1,50 mm <sup>2</sup> x 8 mm	200
2,50 mm <sup>2</sup> x 8 mm	100



## Pinza per terminali, 0,25 - 2,5 mm<sup>2</sup>



Scansiona questo QR per i codici degli articoli, i prezzi attuali, le disponibilità di magazzino e per ordinare direttamente.

### Specifiche tecniche

Marchio	: WKK
Codice	: 559218
Colore	: Nero / grigio
Tipo di restringimento	: Crimpatura trapezoidale
Adatto a	: Terminali isolati e non isolati da 0,25 - 2,5 mm <sup>2</sup> : Terminali TWIN da 2 x 0,5 - 2 x 1,5 mm <sup>2</sup>

## Pinza per terminali, 0,08 - 10 mm<sup>2</sup>



Scansiona questo QR per i codici degli articoli, i prezzi attuali, le disponibilità di magazzino e per ordinare direttamente.

### Specifiche tecniche

Marchio	: WKK
Codice	: 5512218
Colore	: Nero / grigio
Tipo di crimpatura	: Crimpatura quadrata
Adatto a	: Terminali isolati e non isolati da 0,08 - 10 mm <sup>2</sup> : Terminali TWIN da 2 x 0,5 - 2 x 4 mm <sup>2</sup>

## Pinza per terminali, 0,08 - 16 mm<sup>2</sup>



Scansiona questo QR per i codici degli articoli, i prezzi attuali, le disponibilità di magazzino e per ordinare direttamente.

### Specifiche tecniche

Marchio	: WKK
Codice	: 5514818
Colore	: Nero / grigio
Tipo di crimpatura	: Crimpatura esagonale
Adatto a	: Terminali isolati e non isolati da 0,08 - 16 mm <sup>2</sup> : Terminali TWIN da 2 x 0,5 - 2 x 6 mm <sup>2</sup>



## 7. Altri materiali di fissaggio



## Tubo corrugato



### Specifiche tecniche

Marchio	: WKK
Materiale	: Polipropilene e Poliammide 6
Classe di infiammabilità Polipropilene	: UL 94 V-2
Classe di infiammabilità Poliammide 6	: UL 94 HB
Temperatura operativa Polipropilene	: -40 °C fino a +135 °C
Temperatura operativa Poliammide 6	: -40 °C fino a +120 °C
Resistente ai raggi UV	: Sì
Privo di alogeni	: Sì
Certificazioni	: IP69, IEC EN 61386, FMVSS302, RoHS, DIN75200
Colori disponibili	: Nero

Scansiona questo QR per i codici degli articoli, i prezzi attuali, le disponibilità di magazzino e per ordinare direttamente.

Codice	Tipologia del rivestimento	Materiale	Nw / DN Dimensioni	Diametro interno (mm)	Fascio esterno (mm)	Raggio di curvatura (mm)	Lunghezza (mt)
710133122816	Standard	Polipropilene	7,5	6,9	9,9	13	50
710133132816	Standard	Polipropilene	8,5	8,5	11,4	15	50
710133142816	Standard	Polipropilene	10,0	10,1	12,6	20	50
710133152816	Standard	Polipropilene	12,0	12,0	15,3	30	50
710133162816	Standard	Polipropilene	13,0	12,7	15,8	35	50
710133172816	Standard	Polipropilene	14,0	14,5	18,4	40	50
710133192816	Standard	Polipropilene	17,0	16,8	21,0	45	50
7101331102816	Standard	Polipropilene	22,0	21,8	25,5	50	50
7101331112816	Standard	Polipropilene	23,0	23,7	28,0	55	50
7101331162416	Standard	Polipropilene	26,0	25,7	32,2	60	25
7101331172416	Standard	Polipropilene	29,0	29,3	33,9	65	25
7101331182416	Standard	Polipropilene	36,0	33,8	41,6	90	25
7101331132416	Standard	Polipropilene	50,0	45,7	53,2	100	25

Codice	Tipologia del rivestimento	Materiale	Nw / DN Dimensioni	Diametro interno (mm)	Fascio esterno (mm)	Raggio di curvatura (mm)	Lunghezza (mt)
710161122816	Standard	Poliammide 6	7,0	6,7	10,0	13	50
710161132816	Standard	Poliammide 6	8,5	8,4	11,7	15	50
710161142816	Standard	Poliammide 6	10,0	9,9	13,0	20	50
710161152816	Standard	Poliammide 6	12,0	12,2	15,7	30	50
710161162816	Standard	Poliammide 6	13,0	12,7	15,8	35	50
710161172816	Standard	Poliammide 6	14,0	14,2	18,5	40	50
710161192816	Standard	Poliammide 6	17,0	16,6	21,2	45	50
7101611152816	Standard	Poliammide 6	19,0	19,3	24,3	45	50
7101611102816	Standard	Poliammide 6	22,0	21,2	25,5	50	50
7101611112816	Standard	Poliammide 6	23,0	23,2	28,3	55	50
7101611162416	Standard	Poliammide 6	26,0	25,7	32,2	60	50
7101611172416	Standard	Poliammide 6	29,0	29,0	34,5	65	25
7101611182416	Standard	Poliammide 6	36,0	36,0	42,4	90	25
7101611132416	Standard	Poliammide 6	50,0	48,1	53,8	100	25

## Tubo corrugato - Divisibile



Scansiona questo QR per i codici degli articoli, i prezzi attuali, le disponibilità di magazzino e per ordinare direttamente.

### Specifiche tecniche

Marchio : WKK  
 Materiale : Polipropilene e poliammide 6  
 Classe di infiammabilità Polipropilene : UL 94 V-2  
 Classe di infiammabilità Poliammide 6 : UL 94 HB  
 Temperatura operativa Polipropilene : -40 °C fino a +135 °C  
 Temperatura operativa Poliammide 6 : -40 °C fino a +120 °C  
 Resistente ai raggi UV : Sì  
 Privo di alogeni : Sì  
 Certificazioni : IP54, IEC EN 61386, RoHS, DIN75200  
 Colori disponibili : Nero

Codice	Tipologia del rivestimento	Materiale	Nw / DN Dimensioni	Diametro interno (mm)	Fascio esterno (mm)	Raggio di curvatura (mm)	Lunghezza (mt)
7101333252816	Divisibile	Polipropilene	6,0	6,2	11,2	15	50
710133342816	Divisibile	Polipropilene	10,0	7,9	12,9	15	50
710133352816	Divisibile	Polipropilene	12,0	10,3	15,8	15	50
710133392816	Divisibile	Polipropilene	17,0	13,9	21,0	20	50
7101333112816	Divisibile	Polipropilene	23,0	20,5	28,3	20	50
7101333172416	Divisibile	Polipropilene	29,0	26,6	34,5	35	25
7101333182416	Divisibile	Polipropilene	36,0	32,0	41,8	40	25
7101333132416	Divisibile	Polipropilene	48,0	43,0	54,2	70	25

Codice	Tipologia del rivestimento	Materiale	Nw / DN Dimensioni	Diametro interno (mm)	Fascio esterno (mm)	Raggio di curvatura (mm)	Lunghezza (mt)
7101133252816	Divisibile	Poliammide 6	6,0	6,2	11,2	15	50
710113342816	Divisibile	Poliammide 6	10,0	7,9	12,9	15	50
710113352816	Divisibile	Poliammide 6	12,0	10,3	15,8	15	50
710113392816	Divisibile	Poliammide 6	17,0	13,9	21,0	20	50
7101133112816	Divisibile	Poliammide 6	23,0	20,5	28,3	20	50
7101133172416	Divisibile	Poliammide 6	29,0	26,6	34,5	35	25
7101133182416	Divisibile	Poliammide 6	36,0	32,0	41,8	40	25
7101133132416	Divisibile	Poliammide 6	48,0	43,0	54,2	70	25

## Tubo corrugato - Con fessura



### Specifiche tecniche

Marchio	: WKK
Materiale	: Polipropilene e poliammide 6
Classe di infiammabilità Polipropilene	: UL 94 V-2
Classe di infiammabilità Poliammide 6	: UL 94 HB
Temperatura operativa Polipropilene	: -40 °C fino a +135 °C
Temperatura operativa Poliammide 6	: -40 °C fino a +120 °C
Resistente ai raggi UV	: Sì
Privo di alogeni	: Sì
Certificazioni	: IP68, IEC EN 61386, FMVSS302, Rohs, DIN75200
Colori disponibili	: Nero

Scansiona questo QR per i codici degli articoli, i prezzi attuali, le disponibilità di magazzino e per ordinare direttamente.

Codice	Tipologia del rivestimento	Materiale	Nw / DN Dimensioni	Diametro interno (mm)	Fascio esterno (mm)	Raggio di curvatura (mm)	Lunghezza (mt)
710133222816	Con fessura	Polipropilene	7,5	6,9	9,9	13	50
710133232816	Con fessura	Polipropilene	8,5	8,5	11,4	15	50
710133242816	Con fessura	Polipropilene	10,0	10,1	12,6	20	50
710133252816	Con fessura	Polipropilene	12,0	12,0	15,3	30	50
710133262816	Con fessura	Polipropilene	13,0	12,7	15,8	35	50
710133272816	Con fessura	Polipropilene	14,0	14,5	18,4	40	50
710133292816	Con fessura	Polipropilene	17,0	16,8	21,0	45	50
7101332102816	Con fessura	Polipropilene	22,0	21,8	25,5	50	50
7101332112816	Con fessura	Polipropilene	23,0	23,7	28,0	55	50
7101332162416	Con fessura	Polipropilene	26,0	25,7	32,2	60	25
7101332172416	Con fessura	Polipropilene	29,0	29,3	33,9	65	25
7101332182416	Con fessura	Polipropilene	36,0	33,8	41,6	90	25
7101332132416	Con fessura	Polipropilene	50,0	45,7	53,2	100	25

Codice	Tipologia del rivestimento	Materiale	Nw / DN Dimensioni	Diametro interno (mm)	Fascio esterno (mm)	Raggio di curvatura (mm)	Lunghezza (mt)
710161222816	Con fessura	Poliammide 6	7,0	6,7	10,0	13	50
710161232816	Con fessura	Poliammide 6	8,5	8,4	11,7	15	50
710161242816	Con fessura	Poliammide 6	10,0	9,9	13,0	20	50
710161252816	Con fessura	Poliammide 6	12,0	12,2	15,7	30	50
710161262816	Con fessura	Poliammide 6	13,0	12,7	15,8	35	50
710161272116	Con fessura	Poliammide 6	14,0	14,2	18,5	40	50
710161292116	Con fessura	Poliammide 6	17,0	16,6	21,2	45	50
7101612152816	Con fessura	Poliammide 6	19,0	19,3	24,3	45	50
7101612102816	Con fessura	Poliammide 6	22,0	21,2	25,5	50	50
7101612112816	Con fessura	Poliammide 6	23,0	23,2	28,3	55	50
7101612162416	Con fessura	Poliammide 6	26,0	25,7	32,2	60	50
7101612172416	Con fessura	Poliammide 6	29,0	29,0	34,5	65	25
7101612122416	Con fessura	Poliammide 6	36,0	36,0	42,4	90	25
7101612132416	Con fessura	Poliammide 6	50,0	48,1	53,8	100	25

## Calza trecciata - Bobina



### Specifiche tecniche

Materiale	: Poliestere ritardante di fiamma
Temperatura operativa	: -50 °C fino a +150 °C
Privo di alogeni	: Sì
Conforme a	: RoHS, Reach, UL 94 V2
Colori disponibili	: Nero, grigio
Caratteristiche	: Resistente ai raggi UV, all'abrasione, all'umidità, ai solventi e alle atmosfere chimiche

Codice	Diametro nominale (mm)	Fascio (mm)	Lunghezza (mt)
GT02030__	3	1 - 6	100
GT02060__	6	3 - 9	100
GT02080__	8	5 - 12	100
GT02100__	10	7 - 17	100
GT02120__	12	8 - 20	100
GT02150__	15	10 - 27	100
GT02200__	20	14 - 30	100
GT02250__	25	18 - 33	100
GT02300__	30	20 - 50	100
GT02400__	40	30 - 60	100
GT02500__	50	40 - 80	50

## Calza trecciata - Box



### Specifiche tecniche

Marchio	: WKK
Materiale	: Poliestere PET HB
Temperatura operativa	: -50 °C fino a +150 °C
Conforme a	: RoHS, Reach, UL 94 HB
Colori disponibili	: Nero, grigio su richiesta

Scansiona questo QR per i codici degli articoli, i prezzi attuali, le disponibilità di magazzino e per ordinare direttamente.

Codice	Diametro nominale (mm)	Diametro espanso (mm)	Lunghezza (mt)
77104622	3	6	100
77204622	4	8	100
77304622	5	10	100
771304622	6	12	100
77404622	8	16	100
77504622	10	20	100
77604622	12	24	100
77704622	15	30	100
77804722	20	35	50
77904722	25	45	50
771004722	30	50	50
771104722	40	70	50
771204822	50	80	25

## Guaina spiraleta



### Specifiche tecniche

Marchio : WKK  
 Materiale : HDPE  
 Temperatura operativa : -40 °C fino a +60 °C  
 Colori disponibili : Naturale, nero

Scansiona questo QR per i codici degli articoli, i prezzi attuali, le disponibilità di magazzino e per ordinare direttamente.

Codice	Diametro interno (mm)	Diametro esterno (mm)	Lunghezza (mt)	W (mm)	Diametro del fascio (mm)	Colore
7810212	5,0	6	10	8,0	4,0 - 50,0	Nero
7819212	5,0	6	10	8,0	4,0 - 50,0	Naturale
7820212	7,0	8	10	11,0	6,0 - 60,0	Nero
7829212	7,0	8	10	11,0	6,0 - 60,0	Naturale
7830212	8,5	10	10	13,5	7,5 - 60,0	Nero
7839212	8,5	10	10	13,5	7,5 - 60,0	Naturale
7840212	10,5	12	10	15,0	9,0 - 65,0	Nero
7849212	10,5	12	10	15,0	9,0 - 65,0	Naturale
7850212	13,2	15	10	18,0	12,0 - 70,0	Nero
7859212	13,2	15	10	18,0	12,0 - 70,0	Naturale
7860212	16,8	19	10	23,0	15,0 - 100,0	Nero
7869212	16,8	19	10	23,0	15,0 - 100,0	Naturale
7870212	21,6	24	10	27,0	20,0 - 130,0	Nero
7879212	21,6	24	10	27,0	20,0 - 130,0	Naturale

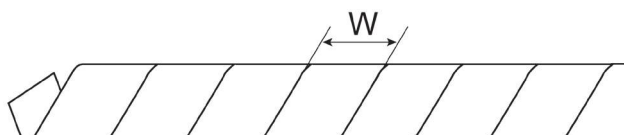



## Nastro in velcro



Scansiona questo QR per i codici degli articoli, i prezzi attuali, le disponibilità di magazzino e per ordinare direttamente.

### Specifiche tecniche

Marchio	: WKK
Strato di base del materiale	: Resina sintetica
Materiale adesivo	: Nylon
Materiale aggrappante	: Poliestere
Temperatura operativa	: -40 °C fino a +60 °C
Forza di trazione	: 600g±5%
Colori disponibili	: Nero

Codice	Larghezza (mm)	Lunghezza (mt)
79110247	12	25
79120247	20	25
79130247	25	25
79140247	50	25

## Clip di fissaggio - Uso universale



Scansiona questo QR per i codici degli articoli, i prezzi attuali, le disponibilità di magazzino e per ordinare direttamente.

### Specifiche tecniche

Marchio	: WKK
Materiale	: Nylon
Temperatura operativa	: -25 °C fino a +115 °C
Tipo di fissaggio	: Foro per vite
Privo di alogeni	: Sì
Certificazioni	: RoHS, Reach, CE
Colori disponibili	: Grigio, naturale

Codice	Ø (mm)	Colore	Confezione (pezzi)
741863	16,0 - 22,0	Grigio	50
741963	16,0 - 22,0	Naturale	50
742863	25,0 - 28,0	Grigio	50
742963	25,0 - 28,0	Naturale	50

## Fermacavi con fissaggio a vite



Scansiono questo QR per i codici degli articoli, i prezzi attuali, le disponibilità di magazzino e per ordinare direttamente.

### Specifiche tecniche

Marchio : WKK  
 Materiale : Poliammide 6.6  
 Classe di infiammabilità : UL 94 V-2  
 Temperatura operativa : -40 °C fino a +85 °C  
 Colori disponibili : Naturale

Codice	Ø (mm)	A (mm)	B (mm)	C (mm)	D (mm)	Confezione (pezzi)
7321972	3,3	8,2	9,1	1,27	Ø 5,4 per M5	100
7331972	4,8	9,6	9,1	1,27	Ø 5,4 per M5	100
7340972	5,9	11,4	12,7	1,5	Ø 5,4 per M5	100
7351972	6,6	10,3	9,1	1,27	Ø 5,4 per M5	100
7370972	9,1	13,4	12,1	1,5	Ø 5,4 per M5	100
7381972	9,7	11,9	9,2	1,27	Ø 5,4 per M5	100
7390972	12,2	15,0	12,7	1,5	Ø 5,4 per M5	100
73100972	13,8	15,8	12,7	1,5	Ø 5,4 per M5	100
73110972	18,6	19,8	12,7	1,5	Ø 5,4 per M5	100

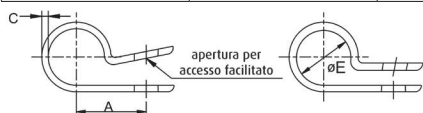

## Twistlocks



Scansiono questo QR per i codici degli articoli, i prezzi attuali, le disponibilità di magazzino e per ordinare direttamente.

### Specifiche tecniche

Marchio : WKK  
 Materiale : Poliammide 6.6  
 Classe di infiammabilità : UL 94 V-2  
 Temperatura operativa : -40 °C fino a +85 °C  
 Colori disponibili : Naturale

Codice	A (mm)	B (mm)	Diametro del fascio (mm)	Confezione (pezzi)
7229112	5,2	21,0	4,5	1000
7239112	8,3	25,2	7,3	1000
7219112	11,2	28,4	10,2	1000
7249112	11,5	30,9	10,5	1000
7259112	15,0	35,1	14,0	1000

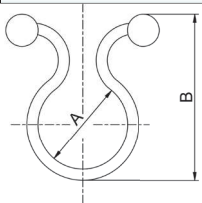

## Fermacavi con chiodo



Scansiona questo QR per i codici degli articoli, i prezzi attuali, le disponibilità di magazzino e per ordinare direttamente.

### Specifiche tecniche

Marchio	: WKK
Materiale	: Termoplastico
Temperatura operativa	: -25 °C fino a +90 °C
Privo di alogeni	: Sì
Certificazioni	: RoHS, Reach, CE
Colori disponibili	: Naturale, Grigio, Bianco, Crema : Nero su richiesta

Codice	Clip Ø (mm)	=L x Ø (mm)	Colore	Confezione (pezzi)
7611173	5,0 - 7,0	20 x 2,0	Bianco	100
7621173	8,0 - 10,0	25 x 2,0	Bianco	100
762873	8,0 - 10,0	25 x 2,0	Grigio	100
7631173	11,0 - 15,0	35 x 2,0	Bianco	100
763873	11,0 - 15,0	35 x 2,5	Grigio	100
7641363	16,0 - 19,0	40 x 2,5	Crema	50
764863	16,0 - 19,0	40 x 2,5	Grigio	50
764963	16,0 - 19,0	40 x 2,5	Naturale	50
765963	23,0 - 29,0	40 x 2,5	Naturale	50

## Fermacavi ad innesto - Singoli



Scansiona questo QR per i codici degli articoli, i prezzi attuali, le disponibilità di magazzino e per ordinare direttamente.

### Specifiche tecniche

Marchio	: WKK
Materiale	: HDPE
Temperatura operativa	: -40 °C fino a +90 °C
Resistente ai raggi UV	: Sì
Privo di alogeni	: Sì
Colori disponibili	: Naturale

Codice	Ø (mm)	Confezione (pezzi)
751974	16,0 - 19,0	100
752974	20,0 - 25,0	100
753974	25,0 - 30,0	100

## Nastri biadesivi in polietilene



Scansiona questo QR per i codici degli articoli, i prezzi attuali, le disponibilità di magazzino e per ordinare direttamente.

### Specifiche tecniche

Marchio	: WKK
Materiale	: Polietilene
Adesivo	: Acrilico
Forza adesiva	: 19.6 N/25 mm
Resistenza alla temperatura (°C)	: -40 °C fino a +120 °C
Resistente ai solventi	: Sì
Resistente agli agenti chimici	: Sì
Resistente ai raggi UV	: Sì
Resistenza all'umidità	: Sì
Colori disponibili	: Bianco

Codice	Larghezza (mm)	Spessore (mm)	Lunghezza (mt)
7131112810	12	1,1	50
7132112810	15	1,1	50
7133112810	19	1,1	50
7134112810	25	1,1	50

## Nastri in PVC



Scansiona questo QR per i codici degli articoli, i prezzi attuali, le disponibilità di magazzino e per ordinare direttamente.

### Specifiche tecniche

Marchio	: HPX
Tipologia adesivo	: Gomma naturale
Stuttura	: PVC
Forza adesiva	: 4 N/25 mm
Resistenza alla temperatura (°C)	: +80 °C
Ritardante di fiamma	: Sì
Colori disponibili	: Nero=● Blu=● Giallo=● Verde=● : Rosso=● Bianco=○ Grigio=● Giallo/verde=● : Colori misti in confezione da 10 (10 mt x 19 mm)

Descrizione	Larghezza (mm)	Spessore (mm)	Lunghezza (mt)
Tape PVC 15/10	15	0,15	10
Tape PVC 19/10	19	0,15	10
Tape PVC 19/20	19	0,15	20
Tape PVC 50/10	50	0,15	10

## Nastri autoamalgamanti



Scansiona questo QR per i codici degli articoli, i prezzi attuali, le disponibilità di magazzino e per ordinare direttamente.

### Specifiche tecniche

Tipologia adesivo : Gomma naturale  
 Forza adesiva : 2 N/mm<sup>2</sup> (0,2kg)  
 Resistenza alla temperatura (°C) : +90 °C  
 Colori disponibili : Nero

Codice	Larghezza (mm)	Spessore (mm)	Lunghezza (mt)
714102110	19	0,5	10
714202110	25	0,5	10
714302110	38	0,5	10
714402110	50	0,5	10

## Nastri adesivi

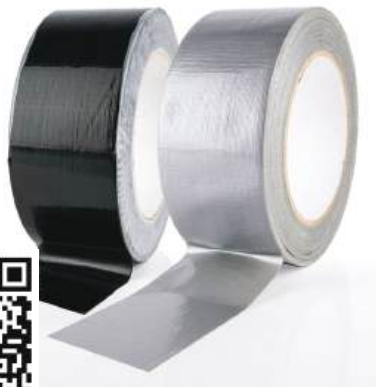

Scansiona questo QR per i codici degli articoli, i prezzi attuali, le disponibilità di magazzino e per ordinare direttamente.

### Specifiche tecniche

Marchio : WKK  
 Tipologia adesivo : Gomma  
 Adesivo : Armatura poliestere/lino con spalmatura in polietilene  
 Resistenza alla temperatura (°C) : +65 °C  
 Colori disponibili : Argento, nero

Codice	Larghezza (mm)	Spessore (mm)	Colore	Lunghezza (mt)
711182410	50	0,25	Argento	25
711102410	50	0,25	Nero	25











L'informativa sulla Privacy e le Condizioni Generali di Vendita sono disponibili all'indirizzo [www.wkk-europe.it](http://www.wkk-europe.it)

La veridicità del contenuto di questo catalogo WKK è stata verificata attentamente al momento della stampa. Tuttavia, WKK non dà garanzia di alcun tipo al riguardo, espressa o implicita, e declina ogni responsabilità per eventuali perdite o danni che possano derivarne dall'utilizzo, in conseguenza di eventuali imprecisioni sulle informazioni che esso può contenere o eventuali omissioni.

© WKK 2024. Il Copyright in queste pagine è di proprietà di WKK eccetto dove diversamente indicato. Nessuna parte di questa pubblicazione può essere riprodotta, copiata, trasmessa in alcuna forma con qualunque mezzo, senza previo consenso scritto di WKK. Immagini, marchi commerciali, loghi, disegni e tecnologia sono inoltre protetti da diritti di proprietà intellettuale di terzi e non possono essere riprodotti in alcun modo senza autorizzazione scritta dei rispettivi proprietari. WKK si riserva il diritto di modificare e migliorare le specifiche di qualsiasi prodotto o altri riferimenti nella pubblicazione a propria discrezione ed in qualsiasi momento.

WKK Italy s.r.l.

Via Ludovico Lazzaro Zamenhof 803  
36100 Vicenza (VI)  
Italy

T +39 0444 27 62 18  
E [sales@wkk-europe.it](mailto:sales@wkk-europe.it)  
W [www.wkk-europe.it](http://www.wkk-europe.it)